

KV26P





Familia de produse	Hotă
Tip capotă	Capac decorativ pentru perete
Design	Unghiuri
Extracție	Extracție
Control electronic	Da
Extracția perimetrului	Da
Material	Sticlă
Cod EAN	8017709303334
Lățimea capotei	60 cm
Estetică	Coloniale
Culoare	Crem
Finisaj	Sticlă
Tip sticlă	Negru
Serigraphy colour	Gold
Logo	Silk screen



Comenzi

Setare control	Control tactil iluminat din spate alb	Culoare LED	Alb
----------------	---------------------------------------	-------------	-----

Program / Funcții

Nr. de viteze	3
Viteză intensivă	
Funcție filtru de aer 24 de ore	
Opțiuni de stabilire a orei	

Caracteristici tehnice



Nr. lumini	2	Filtre anti-degresare	Aluminiu
Tip lumină	LED	Filtre de cărbune incluse	Da
Puterea de iluminare	1.1 W	Indicator înlocuire filtru	Da
Mod reducere	Da	leșire aerisire	150 mm
Scara temperaturii culorii deschise (K)	4000 K	Distanța minimă față de plita CU GAZ	650 mm
Capacitate maximă de evacuare liberă	670 m ³ /h	Distanța minimă față de plita ELECTRICĂ	450 mm
Putere motor	230 W	Valvă anti-retur	Da
Nr. de filtre	2		

	Rata de extracție IEC 61591 [m ³ /h]	Nivel de zgomot IEC 60704-2-13 [dBA]
Viteza 1	242	44
Viteza 2	326	51
Viteza 3	420	58
Viteză intensivă	666	67

Etichetă performanță/energie



Consumul anual de eficiență (AEChood)	49 kWh/a	Sunet acustic ponderat în aer emisie de putere la viteza minimă (SPEmin)	44 dBA
Clasa de eficiență energetică (CEE)	A	Sunet acustic ponderat în aer emisie de putere la viteză maximă (SPEmax)	58 dBA
Eficiența dinamică a fluidelor (FDE)	31.5	Sunet acustic ponderat în aer emisie de putere la viteză de impuls (SPEboost)	67 dBA
Clasa de eficiență dinamică a fluidelor (FDEC)	A	Factor de creștere a timpului (F)	0.9
Eficiența iluminării (LE)	118.6 lux/W	Indicele de eficiență energetică	51.1
Clasa de eficiență a iluminării (LEC)	A	Debitul de aer măsurat în cel mai bun punct de eficiență (Qbep)	363 m ³ /h
Eficiența filtrării unsorii (GFE)	77.0 %	Presiunea aerului măsurată în cel mai bun punct de eficiență (Pbep)	453 Pa
Clasa de eficiență a filtrării unsorii (GFEC)	C	Puterea electrică măsurată la cel mai bun punct de randament (Wbep)	145 W
Debitul de aer la viteza minimă (Qmin)	242 m ³ /h	Consumul nominal de putere al sistemului de iluminare (WL)	2 W
Debitul de aer la viteză maximă (Qmax)	420 m ³ /h	Iluminarea medie a luminii pe suprafața de gătit (Emiddle)	261 lux
Debitul de aer la viteză de impuls (Qboost)	666 m ³ /h	Nivelul de putere acustică la cel mai înalt nivel (Lwa)	58 dBA

Conexiune electrică

Valoarea nominală a conexiunii electrice	232 W	Lungimea cablului de alimentare	1500 mm
---	-------	------------------------------------	---------

Tensiune	220-240 V	Ștecher	Nu
Frecvență (Hz)	50-60 Hz		

Disponibil de asemenea

Alternative colours available	White, Black, Silver Glass	Available colours	KV26S-KV26B-KV26N
-------------------------------	----------------------------	-------------------	-------------------

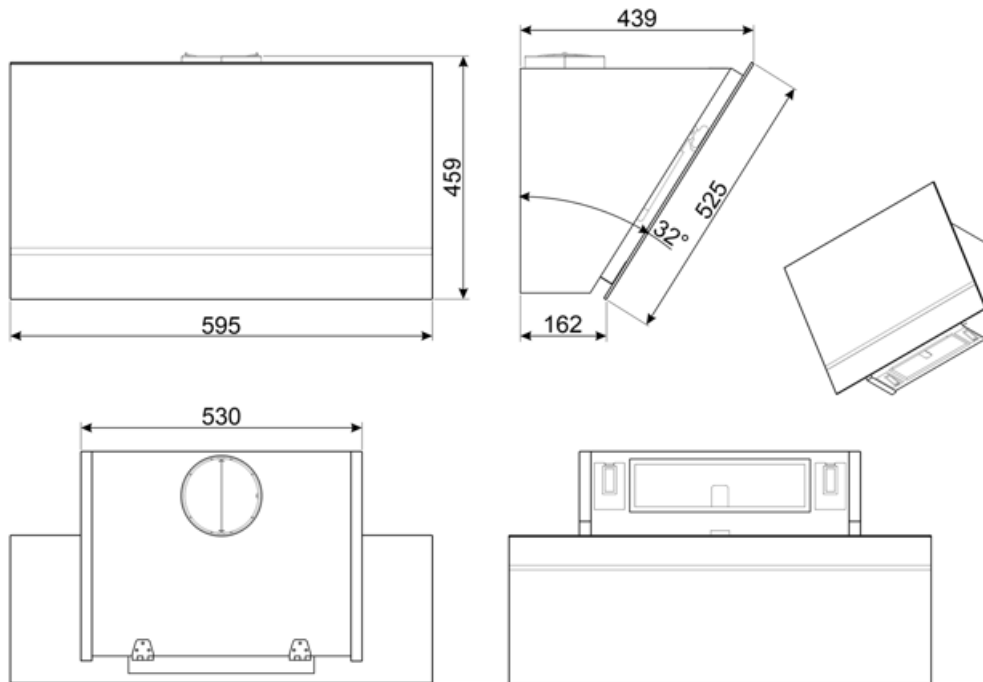

Compatible Accessories

FLT6

Filtre rotunde de cărbune (kit 2 bucăți)



KITCMNKVMB

Chimney Extension in Stainless Steel for hood KV*series 300 mm*200 mm + 500/850 mm



KITALLFC

Filtru universal de cărbune Oțel inoxidabil AISI 304 Filtrul poate fi spălat în mașina de spălat vase la 50 °C (apă și detergent adecvat) și la uscat se pune la cuptor 180 °C 25 minute













KITCMNKVX

Extensie coș de fum din oțel inoxidabil pentru hota din seria KV*



Symbols glossary

-  24 h Când este selectată, această funcție reîmprospătează aerul timp de aproximativ 10 minute la fiecare oră pe o perioadă de 24 de ore, la o viteză minimă și un nivel de zgomot imperceptibil.
-  Filtre: Modelul are filtre pentru a ajuta la îndepărtarea grăsimii din aburul emanat din tigăi în timpul gătitului.
-  Filtre de cărbune: Extragerea prin filtre de cărbune sau direct în exterior reduce considerabil mirosurile puternice de gătit.
-  Lumini: Toate modelele de gătit au lumini pentru a ilumina zona de gătit sau pentru a adăuga la ambianța bucătăriei.
-  Lumini de estompare
-  A: Performanța de uscare a produsului, măsurată de la A+++ la D / G în funcție de familia de produse
-  Oprire automată: O setare specială, pentru a rula după sfârșitul gătitului pentru un timp prestabilit și apoi opriți automat.
-  Lumină(e) de avertizare: pentru a vă sfătui când filtrele trebuie schimbate.
-  Setare intensivă/turbo: atunci când este necesară extracția foarte rapidă.
-  Panouri de extracție a perimetrului: foarte eficiente și ajută la reducerea zgomotului.