

KV26S





Ürün ailesi	Davlumbaz
Davlumbaz Tipi	Dekoratif duvar davlumbazı
Tasarım	Açılı
Çıkarma	Çıkarma
Elektronik kontrol	Evet
Çevresel çıkarma	Evet
Malzeme	Cam
EAN kodu	8017709290634
Davlumbaz genişliği	60 cm
Estetik	Üniversal
Renk	Gümüş
Son işlemler	Cam
Cam tipi	Siyah
Serigraphy colour	White
Logo	Silk screen



Kumandalar

Kontrol ayarı	Beyaz arkadan aydınlatmalı dokunmatik kumanda	Led rengi	Beyaz
---------------	---	-----------	-------

Program / Fonksiyonlar

Hız sayısı	3
Yoğun hız	
24 saat hava filtresi fonksiyonu	
Zaman ayarlama seçenekleri	

Teknik özellikler



Işık sayısı	2	Filtre sayısı	2
Işık tipi	LED	Yağ önleyici filtreler	Alüminyum
Işık gücü	1,1 W	Filtre değiştirme göstergesi	Evet
Dimmer modu	Evet	Havalandırma çıkışı	150 mm
Işık rengi sıcaklık ölçeği (K)	4000 K	GAZLI ocaktan minimum mesafe	650 mm
Serbest çıkış maksimum kapasitesi	670 m ³ /h	ELEKTRİKLİ ocaktan minimum mesafe	450 mm
Motor gücü	230 W	Çek valf	Evet

	Ekstraksiyon hızı IEC 61591 [m ³ /h]	Gürültü seviyesi IEC 60704-2-13 [dBA]
Hız 1	242	44
Hız 2	326	51
Hız 3	420	58
Yoğun hız	666	67

Tedarike Dahil Aksesuarlar



Karbon filtreler dahildir Evet

Performans / Enerji Etiketleri



Yıllık Verimlilik Tüketimi (AEChood)	49 kWh/a	Minimum hızda havadaki akustik A ağırlıklı ses Güç Emisyonu (SPEmin)	44 dBA
Enerji verimlilik sınıfı (EEC)	A	Maksimum hızda havadaki akustik A ağırlıklı ses Güç Emisyonu (SPEmax)	58 dBA
Akışkan Dinamiği Verimliliği (FDE)	31,5	Boost hızında havadaki akustik A ağırlıklı ses Güç Emisyonu (SPEboost)	67 dBA
Akışkan Dinamiği Verimlilik sınıfı (FDEC)	A	Zaman artış faktörü (F)	0,9
Aydınlatma Verimliliği (LE)	118,6 lux/W	Enerji Verimliliği Endeksi	51,1
Aydınlatma Verimlilik Sınıfı (LEC)	A	En iyi verimlilik noktasında ölçülen hava akış hızı (Qbep)	363 m ³ /h
Yağ Filtreleme Verimliliği (GFE)	77,0 %	En iyi verimlilik noktasında ölçülen hava basıncı (Pbep)	453 Pa
Yağ Filtreleme Verimlilik Sınıfı (GFEC)	C	En iyi verimlilik noktasında ölçülen elektrik gücü girişi (Wbep)	145 W
Minimum hızda hava akışı (Qmin)	242 m ³ /h	Işık sisteminin Nominal Güç tüketimi (WL)	2 W
Maksimum hızda hava akışı (Qmax)	420 m ³ /h	Pişirme yüzeyindeki ışığın ortalama aydınlatması (Emiddle)	261 lux
Boost hızında hava akışı (Qboost)	666 m ³ /h	En yüksek ayarda ses gücü seviyesi (Lwa)	58 dBA

Elektrik Bağlantısı

Elektrik bağlantısı derecesi	232 W	Güç kaynağı kablo uzunluğu	1500 mm
Voltaj	220-240 V	Fiş	Hayır
Frekans (Hz)	50-60 Hz		

Ayrıca mevcuttur

Alternative colours available	White, Black	Available colours	KV26N-KV26B
-------------------------------	--------------	-------------------	-------------

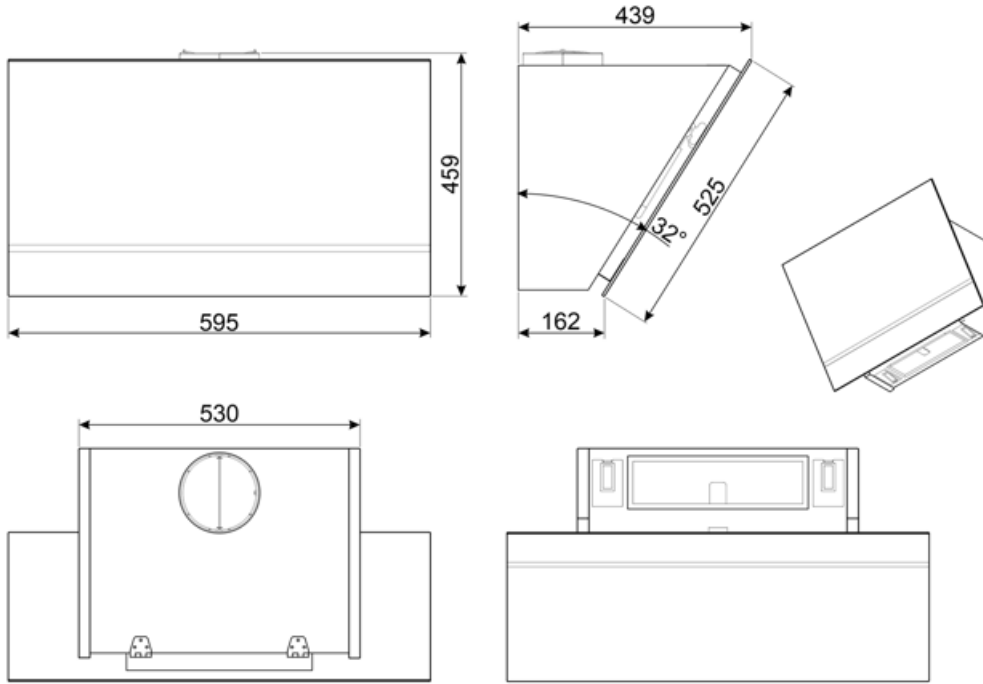

Compatible Accessories



FLT6

Yuvarlak Karbon filtreler (kit 2 adet)



KITCMNKVMB

Chimney Extension in Stainless Steel for hood KV*series 300 mm*200 mm + 500/850 mm



KITALLFC











Üniversal karbon filtre Paslanmaz Çelik AISI 304 Filtre bulaşık makinesinde 50°C'de yıkanabilir (su ve uygun deterjan ile) ve kurutmak için 180°C 25 dakika fırına koyun



KITCMNKVX

KV* serisi davlumbaz için Paslanmaz Çelik Baca Uzatma

Symbols glossary

-  24h: Bu işlev seçildiğinde havayı c için yeniler. Minimum hızda ve algılanamayan bir gürültü seviyesinde 24 saatlik bir süre boyunca her saatte 10 dakika.
-  Filtreler: Model, pişirme sırasında tavalardan çıkan buhardan yağın çıkarılmasına yardımcı olacak filtrelere sahiptir.
-  Karbon filtreler: Kömür filtrelerinden veya doğrudan dışarıya çekilmesi, güçlü pişirme kokularını önemli ölçüde azaltır.
-  Işıklar: Tüm davlumbazlarda pişirme alanını aydınlatmak veya mutfağın ambiyansına katkıda bulunmak için ışıklar bulunur.
-  Yoğun/turbo ayarı: Ekstra hızlı ekstraksiyon gerektiğinde.
-  A: Ürün ailesine bağlı olarak A+++'dan D / G'ye kadar ölçülen ürün kurutma performansı
-  Otomatik olarak kapat: Önceden belirlenmiş bir süre için pişirme bittikten sonra çalışacak ve ardından otomatik olarak kapanacak özel bir ayar.
-  Uyarı ışıkları: Filtrelerin ne zaman değiştirilmesi gerektiğini bildirmek için.
-  Çevre tahliye panelleri: çok verimli ve gürültünün azaltılmasına yardımcı olur.
-  Dimmering ışıkları