

# KV28B



Famiglia	Cappa
Tipologia	Decorativa murale
Design	Inclinata
Filtraggio	A espulsione
Controllo elettronico	Sì
Aspirazione perimetrale	Sì
Materiale	Vetro
Codice EAN	8017709290641
Larghezza cappa	80 cm





## Estetica

Estetica	Universale	Tipo vetro	Bianco
Colore	Bianco	Colore serigrafia	Grigio
Finitura	Vetro	Logo	Serigrafato

## Comandi

Regolazione comandi	Touch control back-lighted White	Colore led	Bianco
---------------------	-------------------------------------	------------	--------

## Programmi / Funzioni forno principale

N° velocità	3
Velocità intensiva	
Funzione ricambio aria 24 h	
Opzioni di programmazione tempo	

## Caratteristiche Tecniche



N° di luci	2	Filtri antigrasso	Alluminio
Tipo di Luce	LED	Filtri carbone	Sì
Potenza luce	1.1 W	Indicatore cambio filtri	Sì
Intensità luce regolabile	Sì	Diametro imbocco motore	150 mm

Temperatura di Colore della luce (°K)	4000 °K		
Capacità massima d'aspirazione in modalità libera (P0)	670 m <sup>3</sup> /h	Distanza minima installazione da piano cottura gas	650 mm
Potenza motore	230 W	Distanza minima installazione da piano cottura elettrico	450 mm
N° di filtri	2	Valvola di non ritorno	Sì

	Capacità d'aspirazione (IEC 61591) [m <sup>3</sup> /h]	Rumorosità (IEC 60704-2-13) [dBA]
Velocità 1	242	44
Velocità 2	326	51
Velocità 3	420	58
Velocità Intensiva	666	67

## Prestazioni / Etichetta Energetica



Efficienza di consumo annuale (AEC)	49 kWh/a	Emissione ponderata di potenza acustica alla velocità massima (SPEmax)	58 dBA
Classe di efficienza energetica (EEC)	A	Emissione ponderata di potenza acustica alla velocità intensiva (SPEboost)	67 dBA
Efficienza fluido dinamica (FDE)	31,5	Assorbimento in stand-by (Ps)	0,49 W
Classe di efficienza fluido dinamica (FDEC)	A	Fattore di aumento del tempo (F)	0,9
Efficienza di illuminazione (LE)	118,6 lux/W	Indice di efficienza energetica	51,1
Classe di efficienza di illuminazione (LEC)	A	Portata d'aria misurata nella condizione di massima efficienza (Qbep)	363 m <sup>3</sup> /h
Efficienza di filtraggio grassi (GFE)	77,0 %	Pressione d'aria misurata nella condizione di massima efficienza (Pbep)	453 Pa
Classe di efficienza filtraggio grassi (GFEC)	C	Potenza elettrica assorbita nella condizione di massima efficienza (Wbep)	145 W
Portata d'aria alla velocità minima (Qmin)	242 m <sup>3</sup> /h	Potenza nominale del sistema di illuminazione (WL)	2 W
Portata d'aria alla velocità massima (Qmax)	420 m <sup>3</sup> /h	Illuminazione media del sistema di illuminazione sul piano di cottura (Emiddle)	261 lux
Portata d'aria alla velocità intensiva (Qboost)	666 m <sup>3</sup> /h		
Emissione ponderata di potenza acustica alla velocità minima (SPEmin)	44 dBA		

Livello sonoro nella  
configurazione più  
elevata (L<sub>wa</sub>)

58 dBA

## Collegamento Elettrico

Dati nominali di  
collegamento elettrico  
Tensione

232 W

220-240 V

Frequenza  
Lunghezza cavo di  
alimentazione

50-60 Hz

1500 mm

## Disponibile anche

Altri colori disponibili Nero, Silver Glass

Codici altri colori  
disponibili

KV28N-KV28S

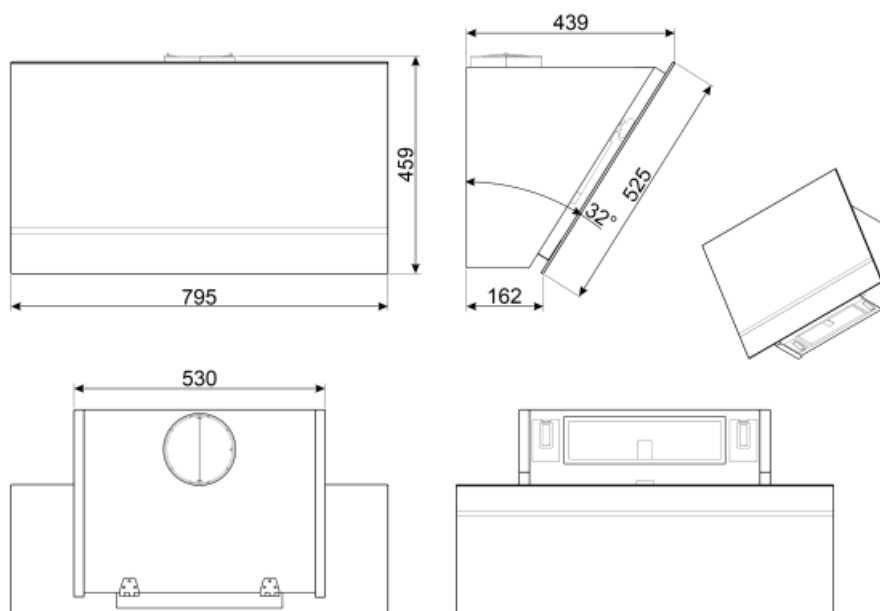

---

## Accessori non inclusi

---



### FLT6

Filtro carboni attivi forma circolare Kit costituito da due pezzi



### KITALLFC

Filtro Carboni attivi universale Struttura in acciaio inox AISI 304 Possibilità di rigenerazione tramite lavaggio in lavastoviglie 50° C e successiva asciugatura in forno a 180° C per 25 minuti



### KITCMNKVX









Camino estendibile in acciaio inox per cappe KV\*series 300 mm\*200 mm + 500/850 mm



### KITCMNKVMB

Camino estendibile in acciaio inox per cappe KV\*series 300 mm\*200 mm + 500/850 mm

## Glossario simboli

-  **Ricambio aria 24 h:** La funzione Ricambio aria 24 h crea un ricircolo continuo dell'aria, attivando il motore alla minima velocità con un'aspirazione di 10 min. ogni ora per 24 ore.
-  **Filtri antigrasso:** I filtri antigrasso depurano l'aria dai grassi della cottura. Sono facilmente smontabili per la loro pulizia periodica.
-  **Filtri a carbone attivo:** I filtri a carbone attivi permettono di rendere a ricircolo la funzione della cappa, garantendo una perfetta eliminazione degli odori.
-  **Luce:** Le cappe sono dotate di lampade a LED. La luce può essere accesa indipendentemente dalla ventola di aspirazione e consentire, così, di illuminare il piano di lavoro.
-  **Funzione Turbo:** La funzione Turbo permette di azionare la cappa alla massima potenza, per velocizzare l'eliminazione degli odori più persistenti.
-  **Spegnimento automatico:** L'opzione Spegnimento automatico consente di programmare l'orario di disattivazione della cappa che continuerà a purificare l'aria fino a quando si spegnerà automaticamente.
-  **Segnale luminoso:** Un segnale luminoso si accende quando occorre sostituire i filtri a carboni attivi.
-  **Zona perimetrale:** Questo tipo di aspirazione si concentra sulla zona perimetrale. Oltre a migliorare l'estetica della cappa, coprendone i filtri, permette di avere una superficie di aspirazione più ampia e di offrire una maggiore silenziosità, limitando le vibrazioni dei filtri.
-  **Regolazione intensità delle luci (dimmering)**