

# KV28N





Termékcsalád	Páraelszívó
Páraelszívó típusa	Dekoratív fali páraelszívó
Design	Döntött
Elszívás	Elszívás
Elektronikus vezérlés	Igen
Perimetrikus elszívás	Igen
Anyag	Üveg
EAN kód	8017709290603
Páraelszívó szélessége	80 cm
Design család	Universale
Szín	Fekete
Felületkezelés	Üveg
Üveg típusa	Fekete
Serigraphy colour	Fehér
Logo	Silk screen



## Kezelő elemek

Vezérlés	Fehér háttérvilágítású érintővezérlés	LED színe	Fehér
----------	---------------------------------------	-----------	-------

## Program/Funkciók

Fokozatok száma	3
Intenzív sebesség	
24 órás szellőztetés funkció	
Időbeállítási lehetőségek	

## MŰSZAKI JELLEMZŐK



Világítás száma	2	Szűrők száma	2
Világítás típusa	LED	Zsírszűrők	Alumínium
Világítás teljesítménye	1,1 W	Szűrőcsere figyelmeztetés	Igen
Dimmer (fényerő-szabályozó) üzemmód	Igen	Kivezető nyílás	150 mm
Világítás színhőmérsékleti skála (K)	4000 K	Minimális távolság a GÁZFŐZŐLAPTÓL	650 mm
Szabad kivezetés maximális légszállítása	670 m <sup>3</sup> /h	Minimális távolság az ELEKTROMOS FŐZŐLAPTÓL	450 mm
		Visszacsapó szelep	Igen

Motorteljesítmény 230 W

	Légszállítás IEC 61591 [m <sup>3</sup> /h]	Zajszint IEC 60704-2-13 [dBA]
1. sebességfokozat	242	44
2. sebességfokozat	326	51
3. sebességfokozat	420	58
Intenzív sebesség	666	67

## Mellékelt tartozékok



Aktívszén-szűrők Igen  
mellékelve

## Teljesítmény / Energiacímke



Éves energiafogyasztás (AEChood)	49 kWh/a	Levegőben terjedő, A-súlyozású akusztikus zajkibocsátás minimális sebességnél (SPEmin)	44 dBA
Energiahatékonysági osztály (EEC)	A	Levegőben terjedő, A-súlyozású akusztikus zajkibocsátás maximális sebességnél (SPEmax)	58 dBA
Hidrodinamikai hatékonyság (FDEhood)	31,5	Levegőben terjedő, A-súlyozású akusztikus zajkibocsátás intenzív (boost) sebességnél (SPEboost)	67 dBA
Hidrodinamikai hatékonysági osztály (FDEC)	A	Időtartam-növelő tényező (F)	0,9
Megvilágítási hatékonyság (LE)	118,6 lux/W	Energiahatékonysági mutató	51,1
Megvilágítási hatékonysági osztály (LEC)	A	Mért légáramsebesség a legjobb hatásfokú pontban (Qbep)	363 m <sup>3</sup> /h
Zsírkiürítési hatékonyság (GFE)	77,0 %	Mért légnyomás a legjobb hatásfokú pontban (Pbep)	453 Pa
Zsírkiürítési hatékonysági osztály (GFEC)	C	Mért villamosenergia-felvétel a legjobb hatásfokú pontban (Wbep)	145 W
Légszállítás minimum fokozaton (Qmin)	242 m <sup>3</sup> /h	Világítórendszer nominális teljesítménye (WL)	2 W
Légszállítás maximum fokozaton (Qmax)	420 m <sup>3</sup> /h		
Légszállítás intenzív (booster) fokozaton (Qboost)	666 m <sup>3</sup> /h		

Világítórendszer  
átlagos megvilágítása a  
főzőfelületen (Emiddle) 261 lux  
Zajtelsőtmenyszint a  
legmagasabb fokozaton  
(Lwa) 58 dBA

## Elektromos csatlakozás

Elektromos csatlakozás  
névleges értéke 232 W  
Feszültség 220-240 V  
Frekvencia (Hz) 50-60 Hz

Tápkábel hossza 1500 mm  
Csatlakozódugó Nem

## Szintén elérhető

Alternative colours  
available Fehér, Silver Glass

Available colours KV28S-KV28B

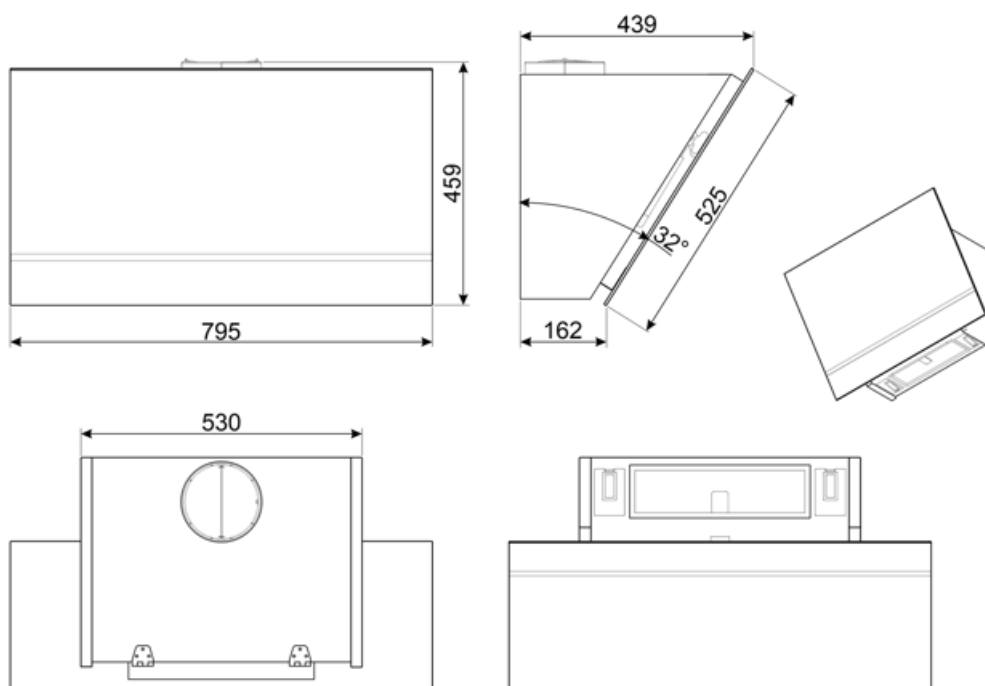

---

## Compatible Accessories

---



### FLT6

Kerek aktívszén-szűrők (készlet 2 db)



### KITCMNKVMB

Chimney Extension in Stainless Steel for hood KV\*series 300 mm\*200 mm + 500/850 mm



### KITALLFC











Univerzális aktívszén-szűrő  
Rozsdamentes acél AISI 304 A szűrő mosogatógépben 50°C-on mosható (víz és megfelelő mosószer) és sütőben 180°C-on 25 percig szárítható



### KITCMNKVX

Kürtő toldó rozsdamentes acélból a KV\* sorozatú páraelszívókhoz

## Symbols glossary

	24 órás funkció: aktiválásakor a készülék 24 órán keresztül óránként körülbelül 10 percig frissíti a levegőt, minimális sebességgel, rendkívül csendesen.		Szűrők: a készülék speciális szűrőkkel rendelkezik, amelyek hatékonyan távolítják el a zsíros szennyeződések a főzés során keletkező gőzből.
	Automatikus kikapcsolás: Speciális beállítás, amely a főzés befejezése után egy előre beállított ideig fut, majd automatikusan kikapcsol.		Aktívszén-szűrők: Az aktívszén-szűrőkön keresztüli vagy közvetlenül a kültérbe történő páraelszívás jelentősen csökkenti a szagokat főzés közben.
	A: Energiahatékonysági osztály		Szabályozható fényerősség
	Figyelmeztető jelzőfény: jelez, ha szűrőt kell cserélni.		Világítás: Minden páraelszívó világítással rendelkezik a főzőterület megvilágításához vagy a konyha hangulatosabbá tételéhez.
	Perimetrikus elszívópanelek: rendkívül hatékony működés és jelentős zajszintcsökkentés.		Intenzív/boost fokozat: amikor extra gyors elszívásra van szükség.