

# KV394MB







Produktfamilie	Dunstabzugshaube
Art der Dunstabzugshaube	Wandhaube
Design	Vertikal, kopffrei
Umluft/Abluftbetrieb	ja
Elektronische Steuerung	Ja
Randabsaugung	Ja
Material	Glas
EAN-Code	8017709319816
Produktbreite	90 cm
Ästhetik	Neutral
Farbe	Schwarz-Matt
Oberfläche	Matt
Glasart	Schwarz
Farbe des Siebdrucks	Grau
Markenlogo	Siebdruck



## Bedienelemente

Art der Bedienung	Touch-Control, weiß hinterleuchtet	Farbe der LED-Beleuchtung	Weiß
-------------------	------------------------------------	---------------------------	------

## Programme / Funktionen

Anzahl der Leistungsstufen	3
Intensive Leistungsstufe	
Luftreinigungsfunktion 24h	
Timerfunktion	
Auto-Vent 2.0	

## Technische Eigenschaften

				Anzahl der Beleuchtungen	2	Anzahl der Fettfilter	2
				Art der Beleuchtung	LED	Art der Fettfilter	Aluminium
				Beleuchtungsleistung	1,1 W	Filterwechselanzeige	Ja
				Dimmbare Beleuchtung	Ja	Durchmesser für Motoranschluss	150 mm
				Skala der Licht-Temperatur	4000 K	Min. Sicherheitsabstand zu Gas-Kochfeld	650 mm

Luftstrom bei maximaler  
Geschwindigkeit im  
freiem Modus (P0) 730 m<sup>3</sup>/h

Min. Sicherheitsabstand 450 mm  
zu Elektro-Kochfeld

Motorleistung 230 W

Luftrückschlagklappe Ja

	Luftstrom der Geschwindigkeiten in m <sup>3</sup> (IEC 61591) [m <sup>3</sup> /h]	A-bewertete Luftschallemission (IEC 60704-2-13) [dBA]
Leistungsstufe 1	285	47
Leistungsstufe 2	374	54
Leistungsstufe 3	493	60
Intensiv	729	69

## Serienzubehör



Aktivkohlefilter im  
Lieferumfang Ja

## Technische Daten / Energielabel



Jährlicher Energieverbrauch (AEHood) 53 kWh/Jahr	A-bewertete Luftschallemission bei niedrigster Stufe (SPEmin) 47 dBA
Energieeffizienzklasse (auf einer Skala von A+++ bis D) A	A-bewertete Luftschallemission bei maximaler Stufe (SPEmax) 61 dBA
Fluiddynamische Effizienz (FDEhood) 31,4	A-bewertete Luftschallemission bei Intensivstufe (SPEboost) 69 dBA
Klasse für die fluiddynamische Effizienz (FDEhood) A	Zeitverlängerungsfaktor (f) 0,9
Beleuchtungseffizienz (LEhood) 118,5 lux/W	Energieeffizienzindex (EEI hood) 51,6
Beleuchtungseffizienzklasse (LEhood) A	Volumenstrom im Bestpunkt (Qbep) 397 m <sup>3</sup> /h
Fettabscheidegrad (GFEhood) 73,8 %	Statistischer Druckunterschied im Bestpunkt (Pbep) 443 Pa
Klasse für den Fettabscheidegrad (GFEhood) D	Elektrische Eingangsleistung im Bestpunkt (Wbep) 155 W
Luftstrom bei minimaler Geschwindigkeit (Qmin) 285 m <sup>3</sup> /h	Beleuchtungsleistung 2 W
Luftstrom bei maximaler Geschwindigkeit (Qmax) 493 m <sup>3</sup> /h	
Luftstrom auf Intensivstufe oder Schnelllaufstufe (Qboost) 729 m <sup>3</sup> /h	

Durchschnittliche Ausleuchtung des Arbeitsbereiches (Emiddle) 237 lux

A-bewertete Luftschallemission bei höchster Einstellung (Lwa) 61 dBA

## Elektrischer Anschluss

Elektr. Gesamtanschlußwert 232 W  
 Spannung 220-240 V  
 Frequenz 50-60 Hz

Länge Netzkabel 1500 mm  
 Netzstecker Nein

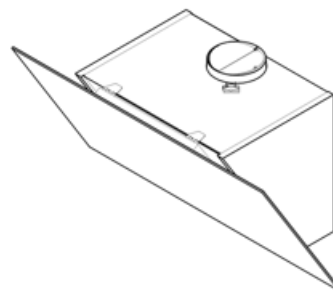
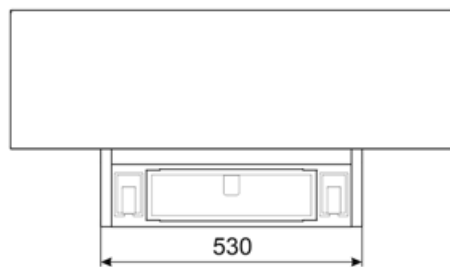
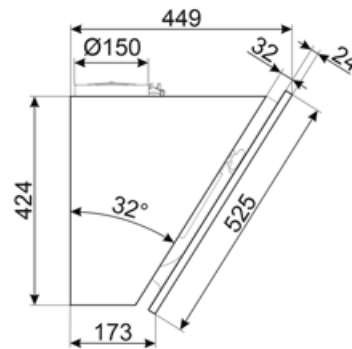

## Kompatibel Zubehör



### FLT6

Aktivkohlefilter, runde Bauform, 2 St.,  
kompatible Modelle s.  
Produktbeschreibung



### KITCMNKVMB

Kaminschachtaufsatz für Abluft,  
Schwarz-Matt, für Wandhaube der Serie  
KV\*



### KITALLFC











Universal Longlife-Aktivkohlefilter, Ø  
150 mm, passives Filtersystem,  
Edelstahlgehäuse nach AISI 304,  
begrenzt regenerierbar,  
spülmaschinengeeignet (Spülen bei  
max. 50° C), Trocknen bei max. 180° C  
für 25 min. im Backofen, Abm. HxBxT:  
300x160x160 mm, komp



### KITCMNKVX

Kaminschachtaufsatz für Abluft,  
Edelstahl, für Wandhaube der Serie  
KV\*

## Symbolverzeichnis

- |  |  |   |   |
|--|--|---|---|
|    | 24h-Reinigungsfunktion: mit dieser wird die angesaugte Luft über einen Zeitraum von 24h pro Stunde für ca. 10 min. bei minimaler Geschwindigkeit und geringem Betriebsgeräusch umgewälzt |  | Energieeffizienzklasse A  |
|    | Fettfilter: damit werden Fette und Öle beim Garen aus dem aufsteigenden Wasserdampf herausgefiltert  |  | Automatische Abschaltfunktion nach einer voreingestellten Zeit  |
|    | Aktivkohlefilter: für die Absaugung im Umluftbetrieb zur Neutralisierung von Kochgerüchen  |  | Filterwechselanzeige: zeigt den Status der Sättigung des Filters an   |
|    | Beleuchtung: für eine Ausleuchtung des Kochbereiches beim Garen oder zur Ambientebeleuchtung   |  | Randabsaugung: die stilvolle und zugleich effiziente Absaugung von Kochgerüchen   |
|    | Intensiv: Leistungsstufe für eine besonders hohe Luftförderleistung  |  | Auto-Vent 2.0: infrarotgesteuerte, automatische Leistungsanpassung des Dunstabzugs nach der Kochstufe des Induktionskochfeldes. |
|  | Dimmfunktion: mit dieser läßt sich die Ausleuchtung individuell dimmen, insbesondere für eine dezente Ambientebeleuchtung  |   |   |