

# KV394MB







Familia	Campana
Tipo Campana	Decoración mural
Diseño	Inclinata
Filtración	Extracción
Control electrónico	Sí
Aspiración perimetral	Sí
Material	Vidrio
Código EAN	8017709319816
Ancho	90 cm
Estética	Universal
Color	Negro mate
Acabado	Mate
Tipo de vidrio	Negro
Color serigrafía	Gris
Logo	Serigrafiado



## Mandos

Regulación de mandos	Control táctil retroiluminado Blanco	Color Led	Blanco
----------------------	---	-----------	--------

## Programas/Funciones

N.º de velocidades	3
Velocidad intensiva	
Función purificación 24 hs	
Opciones de programación tiempo	
Auto-vent 2.0	

## Características técnicas



Nº de Luces	2	Nº de Filtros	2
Tipo de Luz	LED	Filtros antigrasa	Aluminio
Potencia luz	1.1 W	Indicador cambio de filtros	Sí
Intensidad de luz regulable	Sí	Diámetro embocadura motor	150 mm
Escala de temperatura de color (° K)	4000 K	Distancia mínima de la encimera de gas	650 mm

Capacidad máxima de aspiración en modalidad libre (P0)	730 m <sup>3</sup> /h	Distancia mínima de la encimera eléctrica	450 mm
Potencia motor	230 W	Válvula de retención	Sí

	Capacidad de aspiración (IEC 61591) [m <sup>3</sup> /h]	Rumorosidad (IEC 60704-2-13) [dBA]
Velocidad 1	285	47
Velocidad 2	374	54
Velocidad 3	493	60
Velocidad intensiva	729	69

## Equipo accesorios incluidos



Filtros carbón de serie Sí

## Prestaciones/Etiqueta energética



Consumo anual (AEChood)	53 kWh/a	Emisiones sonoras en el aire ponderadas por el valor A en su ajuste mínimo de utilización normal: (SPEmin)	47 dBA
Clase eficiencia energética (EEC)	A	Emisiones sonoras en el aire ponderadas por el valor A en su ajuste máximo de utilización normal: (SPEmax)	61 dBA
Eficiencia Fluidodinámica (FDE)	31.4	Emisiones sonoras en el aire ponderadas por el valor A en posición ultrarrápida o reforzada: (SPEboost)	69 dBA
Clase de eficiencia fluido dinámico (FDEC)	A	Factor aumento de tiempo (F)	0.9
Clase de eficiencia de iluminación (LE)	118.5 lux/W	Índice de eficiencia energética primera cavidad	51.6
Eficiencia de iluminación (LEC)	A	Caudal de aire medido en el mejor punto de eficiencia (Qbep)	397 m <sup>3</sup> /h
Eficiencia de filtrado de grasa (GFE)	73.8 %	Presión de aire medida en el mejor punto de eficiencia (Qbep)	443 Pa
Clase de eficiencia de filtrado de grasa (GFEC)	D		
Flujo de aire a la velocidad mínima (Qmin)	285 m <sup>3</sup> /h		
Flujo de aire a la máxima potencia (Qmax)	493 m <sup>3</sup> /h		
Flujo de aire en posición reforzada Qboost)	729 m <sup>3</sup> /h		

Entrada de potencia eléctrica medida en el mejor punto de eficiencia (Wbep)	155 W
Potencia normal sistema de luz (Wl)	2 W
Iluminación media sobre la superficie de cocción	237 lux
Nivel de potencia acústica más alta (Lwa)	61 dBA

## Conexión eléctrica

Datos nominales de conexión eléctrica	232 W
Tensión	220-240 V
Frecuencia (Hz)	50-60 Hz

Longitud del cable de alimentación	1500 mm
Enchufe	No

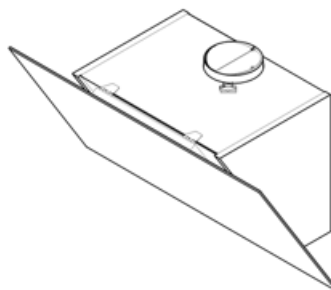
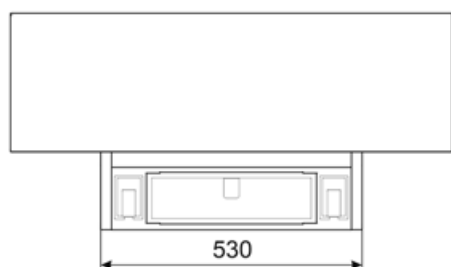
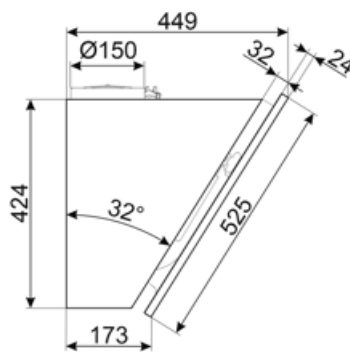

---

## Accesorios Compatible

---



### FLT6

Filtro carbón activo (2 piezas)



### KITCMNKVMB

Chimney Extension in Stainless Steel for hood KV\*series 300 mm\*200 mm + 500/850 mm



### KITALLFC

Filtro de carbón universal. Acero inoxidable AISI 304. El filtro se puede lavar en lavavajillas a 50 ° C (agua y detergente adecuado) y para secar meter al horno 180 ° C 25 minutos



### KITCMNKVX

Chimney Extension in Stainless Steel for hood KV\*series Dimensions 300x200x850 mm

## Symbols glossary



**Cambio de aire 24 h:** la función de renovación de aire de 24 h crea una recirculación continua de aire, activando el motor a la velocidad mínima con una succión de 10 min. cada hora durante 24 horas.



**Connection between hob and hood**



**Filtros de carbón activado:** los filtros de carbón activado permiten recircular la función de la campana, garantizando una eliminación perfecta de los olores.



**Dimmering Lights**



**Luz:** las campanas están equipadas con lámparas LED. La luz se puede encender independientemente del ventilador de succión y, por lo tanto, permite que se ilumine la superficie de trabajo.



**Función Turbo:** La función Turbo le permite operar la campana a la máxima potencia, para acelerar la eliminación de olores más persistentes.



**Filtros de grasa:** los filtros de grasa purifican el aire de las grasas de cocción. Son fácilmente extraíbles para su limpieza periódica.



**Apagado automático:** la opción de apagado automático le permite programar el tiempo de desactivación de la campana, que continuará purificando el aire hasta que se apague automáticamente.



**Energy efficiency class A**



**Señal luminosa:** se enciende una señal luminosa cuando es necesario reemplazar los filtros de carbón activado.



**Zona perimetral:** este tipo de aspiración se concentra en la zona perimetral. Además de mejorar la estética de la campana, cubriendo los filtros, permite una superficie de succión más amplia y ofrece una menor rumorosidad, limitando las vibraciones de los filtros.