

# KV394MB







Tuoteryhmä	Liesikupu
Liesituulettimen tyyppi	Koristeellinen liesituuletin seinälle
Design	Viistetty
Tiivistys	Poisto
Elektroninen säätö	Kyllä
Imu koko alueelta	Kyllä
Materiaali	Lasi
EAN-koodi	8017709319816
Liesikuvun leveys	90 cm
Estetiikka	Universaali
Väri	Mattamusta
Pinnan viimeistely	Matta
Lasin tyyppi	Musta
Väripainatus	Harmaa
Logo	Silkkipainettu



## Säätimet

Säätöasetus	Valkoiset taustavalaistut kosketussäätimet	LED väri	Valkoinen
-------------	--	----------	-----------

## Ohjelma / toiminnot

Nopeusvaihtoehtojen määrä	3
Suurin nopeus	
24 tunnin puhdistustoiminto	
Ajastusvaihtoehdot	
Auto-vent 2.0	

## Tekniset ominaisuudet



Lamppujen lukumäärä	2	Suodattimien lkm	2
Valon tyyppi	LED	Rasvasuodattimet	Alumiini
Valon tehokkuus	1,1 W	Suodattimen vaihtamistarpeen ilmais	Kyllä
Himmennetty tila	Kyllä	Tuuletusaukko	150 mm
Valon värilämpötila-asteikko (K)	4000 K	Minimietäisyys kaasuliittimestä	650 mm
Vapaan lähdön enimmäiskapasiteetti	730 m <sup>3</sup> /h		

Moottorin teho	230 W	Minimi etäisyys sähköisestä liesituulettimesta	450 mm
		Vedonestoventtiili	Kyllä

	Imuteho (IEC 61591) [m³/h]	Äänitaso (IEC 60704-2-13) [dBA]
Nopeus 1	285	47
Nopeus 2	374	54
Nopeus 3	493	60
Suurin nopeus	729	69

## Mukana tulevat lisävarusteet



Sisältää aktiivihilisuodattimet Kyllä

## Suorituskyky/energiamerkintä



Vuotuinen energiankulutus	53 kWh/a	Melutaso minimi nopeudella (SPEmin)	47 dBA
Energiatehokkuusluokka FDE	A 31,4	Melutaso korkeimmalla tehokkuudella	61 dBA
Virran dynaamisen tehokkuuden luokka (FDEC)	A	Airbourne-akustinen A-painotettu ääniteho päästökierrosnopeudella (SPEboost)	69 dBA
Valon tehokkuus (LF)	118,5 lux/W	aikaa lisäävä tekijä (F)	0,9
Valon tehokkuus (LEC)	A	Ensimmäisen uunin energiatehokkuusluokka	51,6
Rasvasuodattimen tehokkuus	73,8 %	Mitattu ilmavirta tehokkaimmassa tilassa	397 m³/h
Rasvasuodattimen tehokkuusluokka (GFEC)	D	Korkeimman tehokkuuden ilmanpaine	443 Pa
Ilmavirta alimmalla nopeudella	285 m³/h	Mitattu sähkövirta tehokkaimmalla ohjelmalla	155 W
Ilmavirta max nopeudella	493 m³/h	Valojen normaali tehokkuus	2 W
Ilmavirran nopeutin	729 m³/h	Keskiarvoinen valaistus keittiötasoilla	237 lux
		Melutaso korkeimmalla tehokkuudella	61 dBA

## Sähköliitännä

Sähköliitännäluokitus 232 W  
Jännite 220-240 V  
Taajuus 50-60 Hz

Johdon pituus 1500 mm  
Sähköpistokkeen tyyppi Ei

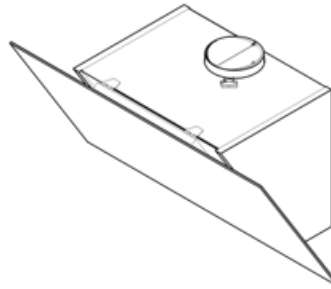
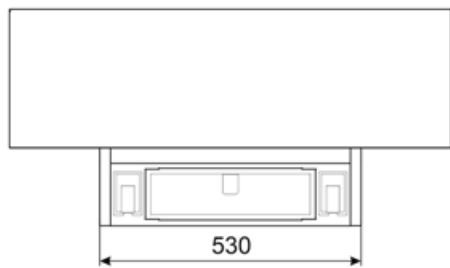
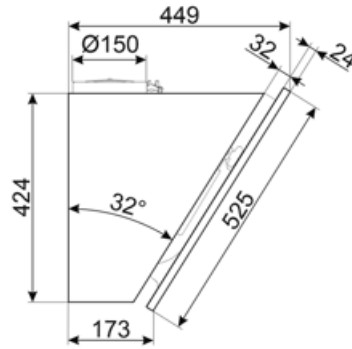

---

## Compatible Accessories

---



### FLT6

Pyöreät hiilisuodattimet (2 kpl sarjassa)



### KITCMNKVMB

Chimney Extension in Stainless Steel for hood KV\*series 300 mm\*200 mm + 500/850 mm



### KITALLFC

Yleishiilisuodatin Ruostumaton teräs AISI 304 Suodatin voidaan pestä astianpesukoneessa 50 °C:ssa (vedellä ja sopivalla pesuaineella) ja kuivata uunissa 180°C:ssa 25 minuutissa



### KITCMNKVX

Hormin jatkokappale ruostumatonta terästä liesituulettimelle KV\*-sarja

## Symbols glossary

-  24h: Kun tämä toiminto valitaan, se raikastaa ilmaa noin 10 minuutin ajan joka tunti 24 tunnin ajan minimaalisella nopeudella ja miltei kuulumattomasti.
-  A: Product drying performance, measured from A+++ to D / G depending on the product family
-  Hiilisuodatin: Ilmanpoisto hiilisuodattimien välityksellä tai suoraan ulos vähentää voimakkaita ruoanlaitossa syntyviä hajuja huomattavasti.
-  Valot: Kaikissa liesituulettimissa on valot kypsennysalueen valaisemiseksi tai keittiön tunnelman lisäämiseksi.
-  Teho-/turboasetus: kun tarvitaan erikoisnopeaa poistoa.
-  Himmentimet
-  Suodattimet: Mallissa on suodattimet, jotka poistavat rasvaa höyrystä, jota keittoastioista kypsennyksen aikana tulee.
-  Automaattinen sammutus: Eikoisasetus, joka toteutetaan kypsennyksen päätteeksi esiasetetun ajan verran ja sammutetaan sitten automaattisesti.
-  Varoitusvalo(t): kertovat, kun suodattimet tulee vaihtaa.
-  Ympäröivät paneelit: hyvin tehokkaat melun vähentämiseksi.
-  Yhteys tason ja liesituulettimen välillä