

KV394MB



Сімейство продуктів	Витяжка
Тип витяжки	Настінний монтаж
Дизайн	Навскісна
Режим відведення повітря	Режим відведення повітря
Електронне управління	Так
Периметральне всмоктування	Так
Матеріал	Скло
Код EAN	8017709319816
Ширина витяжки	90 см
Естетика	Універсальний
Колір	Чорний матовий
Оздоблення	Матовий
Тип скла	Чорний
Колір серіографії	Сірий
Логотип	Серіографія



Управління

Налаштування управління	Сенсорное управление с подсветкой белого цвета	Колір світлодіоду	Білий
--------------------------------	--	--------------------------	-------

Програми/ функції

Кількість швидкостей	3
Інтенсивний режим	
Режим 24 години	
Опція програмування часу	
Автовентиляція 2.0	

Технічні характеристики



Кількість ламп	2
Тип ламп підсвічування	LED
Потужність підсвітки	1.1 Вт
Регулювання інтенсивності освітлення	Так
Шкала температурної шкали	4000 К

Кількість фільтрів	2
Жировловлюючі фільтри	Алюміній
Індикатор забруднення вугільного фільтру	Так
Діаметр повітряпроводу	150 мм
Мінімальна відстань від газової варильної поверхні	650 мм

Максимальна продуктивність	730 м ³ /ч	Мінімальна відстань від електричної варильної поверхні	450 мм
Потужність мотора	230 Вт	Зворотній клапан	Так

	Максимальна продуктивність (IEC 61591) [м³/ч]	Рівень шуму IEC 60704-2-13 [дБ(А)]
1-ша швидкість	285	47
2-га швидкість	374	54
3-тя швидкість	493	60
Інтенсивний режим	729	69

Аксесуари в комплекті



Вугільний фільтр в комплекті Так

Продуктивність/ Енергоспоживання



Щорічне енергоспоживання (AEC_{hood})	53 кВт/год	Акустичний тиск на мінімальній швидкості	47 дБ(А)
Клас енергоефективності (EEC)	A	Сила звуку за шкалою A, на максимальній швидкості (SPE_{max})	61 дБ(А)
Гідродинамічна ефективність (FDE)	31.4	Сила звуку за шкалою A на Інтенсивній швидкості (SPE_{boost})	69 дБ(А)
Клас ефективності флюїдодинаміки (FDEC)	A	Час збільшення коефіцієнта (F)	0.9
Ефективність освітлення (LE)	118.5 lux/W	Клас енергоефективності	51.6
Клас ефективності освітлення (LEC)	A	Вимір швидкості потоку повітря з точки зору кращої енергоефективності	397 м ³ /ч
Ефективність фільтрації жиру (GFE)	73.8 %	Вимірювання тиску повітря з точки зору кращої енергоефективності	443 Pa
Клас фільтрації (GFEC)	D	Вимір вхідної електричної потужності з точки зору кращої енергоефективності	155 Вт
Продуктивність на мінімальній швидкості	285 м ³ /ч	Нормальна потужність системи освітлення	2 Вт
Продуктивність на максимальній швидкості (Q_{max})	493 м ³ /ч		
Продуктивність в інтенсивному режимі (Q_{boost})	729 м ³ /ч		

Середнє освітлення варильної поверхні (E_{middle})	237 lux
Максимальний рівень шуму	61 дБ(А)

Електричне підключення

Номинальна потужність	232 Вт
Напруга	220-240 В
Частота струму (Гц)	50-60 Гц

Довжина електричного кабелю	1500 мм
Тип електричної вилки	Hi

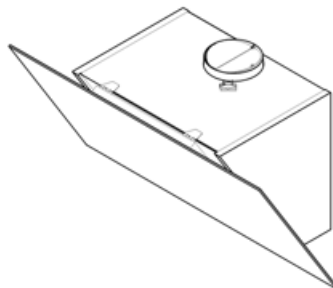
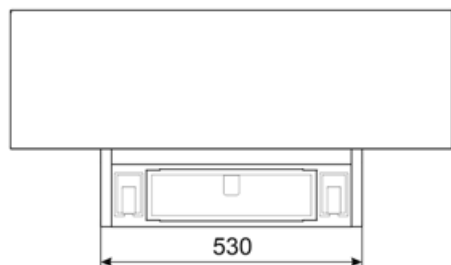
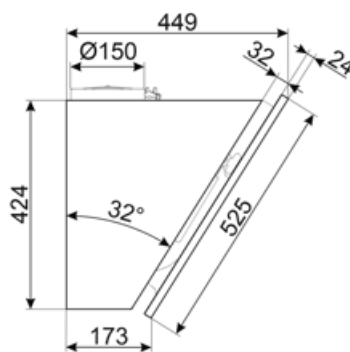

Compatible Accessories



FLT6

Круглый угольный фильтр (комплект 2 штуки)



KITCMNKVMB



KITALLFC











Универсальный угольный фильтр
Нержавеющая сталь AISI304. Фильтр можно мыть в посудомоечной машине при температуре 50°C (вода и подходящее моющее средство) и сушить в духовке при 180°C в течение 25 минут.



KITCMNKVX

Комплект декоративных коробов из нержавеющей стали для вытяжек KV***

Symbols glossary

-  24 часа: при выборе этой функции вытяжка для очистки воздуха в помещении включается на 10 минут каждый час в течение 24 часов на минимальной скорости и с минимальным уровнем шума и расходом электроэнергии.
-  Автовентиляция 2.0: взаимодействие между варочной панелью и вытяжкой
-  Угольные фильтры: удаление воздуха через угольные фильтры или непосредственно наружу значительно снижает резкие запахи от готовки.
-  Диммер подсветки
-  Подсветка: все кухонные вытяжки оснащены подсветкой для освещения зоны приготовления.
-  Интенсивный /турбо режим: когда требуется сверхбыстрая экстракция.
-  Модель имеет фильтры, которые помогают удалять жир из пара, выходящего из посуды во время приготовления.
-  Автоматическое отключение: специальная настройка, которая позволяет установить длительность приготовления, по окончании которого прибор автоматически отключается.
-  Energy efficiency class A
-  Предупреждающая подсветка: предупреждает о необходимости замены фильтров.
-  Периметральное всасывание: очень эффективный способ всасывания воздуха, также способствует снижению уровня шума.