

KV394N







Produktfamilie	Dunstabzugshaube
Art der Dunstabzugshaube	Wandhaube
Design	Vertikal, kopffrei
Umluft/Abluftbetrieb	ja
Elektronische Steuerung	Ja
Randabsaugung	Ja
Material	Glas
EAN-Code	8017709305758
Produktbreite	90 cm
Ästhetik	Neutral
Farbe	Schwarz
Oberfläche	Glas
Glasart	Schwarz
Farbe des Siebdrucks	Grau
Markenlogo	Siebdruck



Bedienelemente

Art der Bedienung	Touch-Control, weiß hinterleuchtet	Farbe der LED-Beleuchtung	Weiß
-------------------	------------------------------------	---------------------------	------

Programme / Funktionen

Anzahl der Leistungsstufen	3
Intensive Leistungsstufe	
Luftreinigungsfunktion 24h	
Timerfunktion	
Auto-Vent 2.0	

Technische Eigenschaften



Anzahl der Beleuchtungen	2	Anzahl der Fettfilter	2
Art der Beleuchtung	LED	Art der Fettfilter	Aluminium
Beleuchtungsleistung	1,1 W	Filterwechselanzeige	Ja
Dimmbare Beleuchtung	Ja	Durchmesser für Motoranschluss	150 mm
Skala der Licht-Temperatur	4000 K	Min. Sicherheitsabstand zu Gas-Kochfeld	650 mm

Luftstrom bei maximaler
Geschwindigkeit im
freiem Modus (P0) 730 m³/h

Min. Sicherheitsabstand 450 mm
zu Elektro-Kochfeld

Motorleistung 230 W

Luftrückschlagklappe Ja

	Luftstrom der Geschwindigkeiten in m ³ (IEC 61591) [m ³ /h]	A-bewertete Luftschallemission (IEC 60704-2-13) [dBA]
Leistungsstufe 1	285	47
Leistungsstufe 2	374	54
Leistungsstufe 3	493	60
Intensiv	729	69

Serienzubehör



Aktivkohlefilter im
Lieferumfang Ja

Technische Daten / Energielabel



Jährlicher Energieverbrauch (AEC _{hood})	53 kWh/Jahr	A-bewertete Luftschallemission bei niedrigster Stufe (SPE _{min})	47 dBA
Energieeffizienzklasse (auf einer Skala von A+++ bis D)	A	A-bewertete Luftschallemission bei maximaler Stufe (SPE _{max})	61 dBA
Fluiddynamische Effizienz (FDE _{hood})	31,4	A-bewertete Luftschallemission bei Intensivstufe (SPE _{boost})	69 dBA
Klasse für die fluiddynamische Effizienz (FDE _{hood})	A	Zeitverlängerungsfaktor (f)	0,9
Beleuchtungseffizienz (LE _{hood})	118,5 lux/W	Energieeffizienzindex (EEI _{hood})	51,6
Beleuchtungseffizienzklasse (LE _{hood})	A	Volumenstrom im Bestpunkt (Q _{bep})	397 m ³ /h
Fettabscheidegrad (GFE _{hood})	73,8 %	Statistischer Druckunterschied im Bestpunkt (P _{bep})	443 Pa
Klasse für den Fettabscheidegrad (GFE _{hood})	D	Elektrische Eingangsleistung im Bestpunkt (W _{bep})	155 W
Luftstrom bei minimaler Geschwindigkeit (Q _{min})	285 m ³ /h	Beleuchtungsleistung	2 W
Luftstrom bei maximaler Geschwindigkeit (Q _{max})	493 m ³ /h		
Luftstrom auf Intensivstufe oder Schnelllaufstufe (Q _{boost})	729 m ³ /h		

Durchschnittliche Ausleuchtung des Arbeitsbereiches (Emiddle) 237 lux

A-bewertete Luftschallemission bei höchster Einstellung (Lwa) 61 dBA

Elektrischer Anschluss

Elektr. Gesamtanschlußwert 232 W
 Spannung 220-240 V
 Frequenz 50-60 Hz

Länge Netzkabel 1500 mm
 Netzstecker Nein

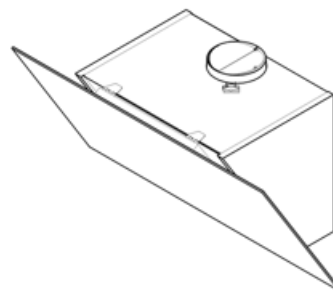
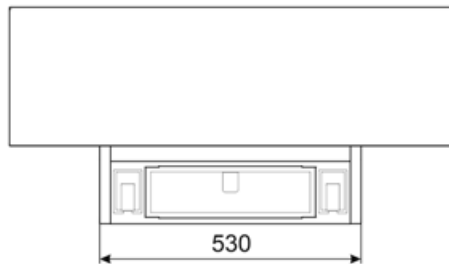
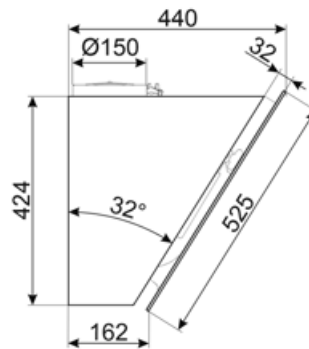

Kompatibel Zubehör



FLT6

Aktivkohlefilter, runde Bauform, 2 St.,
kompatible Modelle s.
Produktbeschreibung



KITCMNKVMB

Kaminschachtaufsatz für Abluft,
Schwarz-Matt, für Wandhaube der Serie
KV*



KITALLFC











Universal Longlife-Aktivkohlefilter, Ø
150 mm, passives Filtersystem,
Edelstahlgehäuse nach AISI 304,
begrenzt regenerierbar,
spülmaschinengeeignet (Spülen bei
max. 50° C), Trocknen bei max. 180° C
für 25 min. im Backofen, Abm. HxBxT:
300x160x160 mm, komp



KITCMNKVX

Kaminschachtaufsatz für Abluft,
Edelstahl, für Wandhaube der Serie
KV*

Symbolverzeichnis

- | | | | |
|--|--|---|---|
|  | 24h-Reinigungsfunktion: mit dieser wird die angesaugte Luft über einen Zeitraum von 24h pro Stunde für ca. 10 min. bei minimaler Geschwindigkeit und geringem Betriebsgeräusch umgewälzt |  | Fettfilter: damit werden Fette und Öle beim Garen aus dem aufsteigenden Wasserdampf herausgefiltert |
|  | Auto-Vent 2.0: infrarotgesteuerte, automatische Leistungsanpassung des Dunstabzugs nach der Kochstufe des Induktionskochfeldes. |  | Automatische Abschaltfunktion nach einer voreingestellten Zeit |
|  | Aktivkohlefilter: für die Absaugung im Umluftbetrieb zur Neutralisierung von Kochgerüchen |  | Energieeffizienzklasse A |
|  | Dimmfunktion: mit dieser lässt sich die Ausleuchtung individuell dimmen, insbesondere für eine dezente Ambientebeleuchtung |  | Filterwechselanzeige: zeigt den Status der Sättigung des Filters an |
|  | Beleuchtung: für eine Ausleuchtung des Kochbereiches beim Garen oder zur Ambientebeleuchtung |  | Randabsaugung: die stilvolle und zugleich effiziente Absaugung von Kochgerüchen |
|  | Intensiv: Leistungsstufe für eine besonders hohe Luftförderleistung | | |