

KV394N







Produktgruppe	Kjøkkenvifte
Hettetype	Veggmonterte kjøkkenvifte
Design	Vinklet
Uttrekking	Utdrivning
Elektronisk kontroll	Ja
Perimetral aspirasjon	Ja
Materiale	Glass
EAN-kode	8017709305758
Hette bredde	90 cm
Estetikk	Universal
Farge	Sort
Finish	Glass
Glass Type	Sort
Farge på silketrykk	Grå
Logo	Silketrykk



Kontroller

Kontrollinnstilling	Touch-kontroll bakkelyst hvit	Led farge	Hvit
---------------------	----------------------------------	-----------	------

Program / funksjoner

Antall hastigheter	3
Intensiv hastighet	
24-timers rensesfunksjon	
Tidsinnstillingsalternativer	
Auto-vent 2.0	

Tekniske egenskaper



Antall lamper	2	Antall filtre	2
Type lampe	LED	Fettfiltre	Aluminium
Lyseffekt	1.1 W	Indikator for filterbytte	Ja
Dimmermodus	Ja	Luftutløp	150 mm
Temperaturskala	4000 K	Minste avstand fra gasskomfyr	650 mm
lampefarge		Minste avstand fra elektriskkomfyr	450 mm
Maksimal kapasitet i fri modus	730 m ³ /h	Tilbakeslagsventil	Ja
Motoreffekt	230 W		

	Uttrekkingshastighet (IEC 61591) [m ³ /h]	Støynivå (IEC 60704-2-13) [dBA]
Hastighet 1	285	47
Hastighet 2	374	54
Hastighet 3	493	60
Intensiv hastighet	729	69

Medfølgende tilbehør



Inkl. kullfilter Ja

Kapasitets-/energietikett



Årlig Effektivt Forbruk (AEChood)	53 kWh/a	Airbourne akustisk A-veid lydeffektnivå Emission på minimum hastighet (SPEmin)	47 dBA
Energi effektivitets klasse (EEC)	A	Airbourne akustisk A-veid lydeffektnivå Emission på minimum hastighet (SPEmax)	61 dBA
Flytende Dynamisk Effektivitet (FDE)	31.4	Airbourne akustisk A-veid lydeffektnivå Emission på økende hastighet (SPEboost)	69 dBA
Flytende Dynamisk Effektivitet (FDEC)	A	Tidsøkning faktor (F)	0.9
Belysning Effektivitet (LE)	118.5 lux/W	Energi effektivitetsindeks for stekeovn 1	51.6
Belysning Effektivitet klasse (LEC)	A	Målt lufttrykk på beste effektssgrad (QBEP)	397 m ³ /h
Fett filtreringsutbytte (GFE)	73.8 %	Målt lufttrykk på beste effektssgrad (QBEP)	443 Pa
Fettfiltrering effektivitetsklasse (GFE)	D	Målt strøm på beste virkningsgrad	155 W
Luftflyt ved mininum fart (Qmin)	285 m ³ /h	Normal styrke på lyssystem (WI)	2 W
Luftmengde ved maksimal hastighet (Qmax)	493 m ³ /h	Gjennomsnittlig belysning av lyset på kokeflaten (emiddle)	237 lux
Luftmengde ved økt hastighet (Qboost)	729 m ³ /h	Lydstyrke nivå på høyeste styrke (Lwa)	61 dBA

Elektrisk tilkobling

Elektrisk
tilkoblingseffekt

232 W

Spenning
Frekvens

220-240 V
50-60 Hz

Lengde på ledning
Støpseltype

1500 mm
Nei

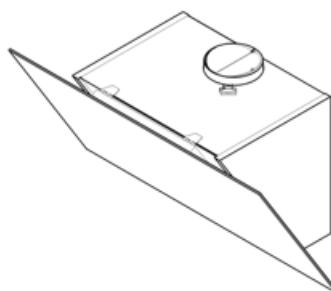
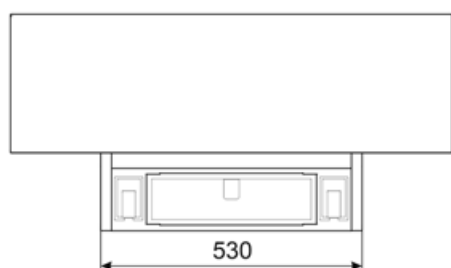
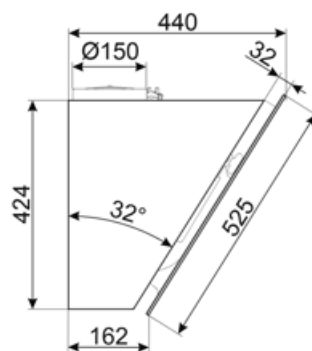

Compatible Accessories



FLT6

Rundt kullfilter (sett med 2 deler)



KITCMNKVMB

Chimney Extension in Stainless Steel for hood KV*series 300 mm*200 mm + 500/850 mm



KITALLFC











Universal Kullfilter Rustfritt stål AISI 304 Dette filteret kan vaskes i oppvaskmaskin på 50 °C (vann og egnet vaskemiddel) og tørkes i ovn på 180°C i 25 minutter



KITCMNKVX

Skorsteinsforlenger for hettetype KV* i rustfritt stål

Symbols glossary

-  24t: Når denne funksjonen er valgt vil funksjonen forfriske luften i cirka 10 minutter hver time over en 24-timers periode, ved minimum hastighet og umerkelig støynivå.
-  Forbindelse mellom platetopp og hette
-  Kullfilter: Avtrekk via kullfilter eller direkte til utsiden fører til betraktelig reduksjon av vond lukt.
-  Dimmelys
-  Lys: Alle ventilatorhetter har lamper som belyser platetoppen eller gir stemning til kjøkkenomgivelsene.
-  Intensiv/turbo: Når ekstra hurtig avtrekk kreves.
-  Filtre: Modellen er utstyrt med filtre som fjerner fett fra dampen som kommer fra grytene under matlagingen.
-  Automatisk av: En spesialinnstilling hvor maskinen blir stående på etter endt tilberedning og slår seg av automatisk.
-  A: Product drying performance, measured from A+++ to D / G depending on the product family
-  Varsellampe(r): For å varsle om at filter må skiftes.
-  Perimeteravtrekkspanel: veldig effektive som hjelper med støyreduksjon.