

KV694R







Produktfamilie	Hætte
Emhættetype	Vægmonteret emhætte
Design	Vinklet
Udsugning	Uddrivning
Elektronisk styring	Ja
Perimetral aspiration	Ja
Materiale	Glas
EAN-kode	8017709305789
Hættebredde	90 cm
Æstetik	Dolce Stil Novo
Farve	Sort
Finish	Kobber
Glastype	Sort
Farve silketryk	Grå
Logo	Silketryk



Betjeninger

Betjeningsindstillinger	Touch-kontrol baggrundsbelyst Hvid	Led-farve	Hvid
-------------------------	---------------------------------------	-----------	------

Program / Funktioner

Antal hastigheder	3
Intensiv hastighed	
24-timers luftfilter-funktion	
Timerindstillinger	
Auto-vent 2.0	

Tekniske egenskaber



Antal lamper	2	Antal filtre	2
Type af lamper	LED	Fedtfiltre	Rustfrit stål
Lys effekt	2.1 W	Visning af filterudskiftning	Ja
Dæmpningstilstand	Ja	Luftudtag	150 mm
Lysfarvetemperaturområde	2700 - 4000 K	Minimumsafstand fra GAS kogeplade	650 mm
Maksimal kapacitet frit udtag	820 m ³ /h	Minimumsafstand fra ELEKTRISK kogeplade	450 mm
Motoreffekt	275 W		

Kontraventil

Ja

	Udsugningshastighed IEC 61591 [m ³ /h]	Støjniveau (IEC 60704- 2 -13) [dBA]
Hastighed 1	265	47
Hastighed 2	391	55
Hastighed 3	621	66
Intensiv hastighed	777	70

Medfølgende tilbehør



Kulfiltre medfølger Ja

Ydeevne/energimærke



Årligt effektivitet forbrug (AEChood)	42 kWh/a	Luftbåren, akustisk A- vægtet lydtryks- emission ved minimumshastighed (SPEmin)	47 dBA
Energieffektivitetsklasse (EØF)	A+	Luftbåren, akustisk A- vægtet lydtryks- emission ved maksimumshastighed (SPEmax)	67 dBA
Fluid Dynamic Efficiency (FDE)	35.6	Luftbåren, akustisk A- vægtet lydtryks- emission ved boost- hastighed (SPEbooster)	70 dBA
Fluid Dynamic Efficiency Klasse (FDEC)	A	Tid, stigningsfaktor (F)	0.7
Belysningens effektivitet (LE)	35.5 lux/W	Energieffektivitetsindeks for første hulrum	41.3
Belysningens effektivitetsklasse (LEC)	A	Målt luftmængde ved bedste driftspunkt (Qbep)	400 m ³ /h
Fedtfiltrering effektivitet (GFE)	64.2 %	Målt lufttryk ved bedste driftspunkt (QBEP)	485 Pa
Fedtfiltrering effektivitetsklasse (GFEC)	E	Målt elektrisk effekt optag ved bedste driftspunkt (Wbep)	151 W
Luftstrøm ved minimumshastighed (Qmin)	265 m ³ /h	Normal effekt på lys- systemet (WI)	4 W
Luftstrøm ved maksimumshastighed (Qmax)	621 m ³ /h	Gennemsnitlige oplysning af belysning på kogezone (Emiddle)	142 lux
Luftstrøm ved boost- hastighed (Qboost)	777 m ³ /h		

Lydeffektniveau på
højeste indstilling (LWA) 67 dBA

Elektrisk tilslutning

Elektrisk klassificering 279 W
Spænding 220-240 V
Frekvens (Hz) 50-60 Hz

Kabellængde 1500 mm
Stik Nej

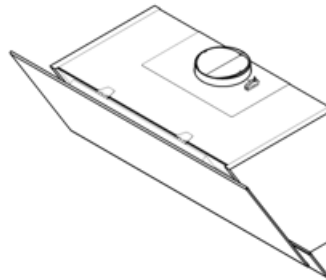
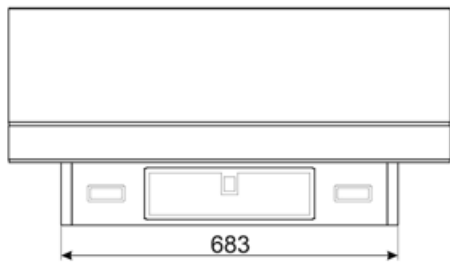
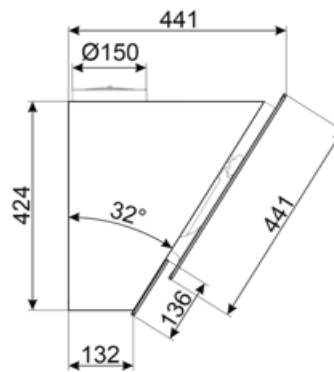
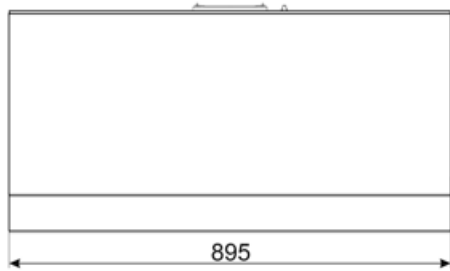

Compatible Accessories



KITALLFC

Universalt Kulfilter Rustfrit stål AISI 304
Filtret kan vaskes i opvaskemaskine på
50 °C (vand og passende
opvaskemiddel) for at tørre det puttes
det i ovnen på 180°C 25 minutter



KITCMNKVX

Skorstensforlænger i Rustfrit Stål til
Hood KV* serien



KITCMNKVMB













Chimney Extension in Stainless Steel
for hood KV*series 300 mm*200 mm +
500/850 mm



KITFCKV6

Sæt 3 stk. Kulfilter til vertikal emhætte
KV6* -serien. Tåler opvaskemaskine.
Størrelse 320x80 mm og 2 stk
210x280 mm

Symbols glossary

	24h: Når valgt, genopfrisker denne funktion luften i ca. 10 minutter hver time over en 24-timers periode ved minimumshastighed og et umærkbart støjniveau.		A+: Energieffektivitetsklasse A + hjælper med at spare op til 10% energi sammenlignet med klasse A. Maksimal ydelse med minimalt forbrug er garanteret.
	Filtre: Modellen har filtre, der hjælper med at fjerne fedt fra dampen, der stammer fra gryderne under tilberedningen.		Sluk automatisk: En speciel indstilling, der kører efter endt tilberedning i en forudindstillet tid og derefter automatisk slukkes.
	Kulfiltre: Ekstraktion gennem kulfiltre eller direkte ud mindsker stærke madlavningslugte betydeligt.		Advarselslys: til at advisere om hvornår det er nødvendigt at skifte filtrene.
	Lys: Alle emhætter har lys, der belyser kogeområdet eller tilføjer køkkenets atmosfære.		Perimeterudsugningspaneler: meget effektiv og hjælper med at reducere støj.
	Intensiv / turboindstilling: når der kræves ekstra hurtig udsugning.		Forbindelse mellem kogeplade og emhætte
	Dæmpede Lys		Indstillelig hvid fra varm til kold