

## KV694R







Tuoteryhmä	Liesikupu
Liesituulettimen tyyppi	Koristeellinen liesituuletin seinälle
Design	Viistetty
Tiivistys	Poisto
Elektroninen säätö	Kyllä
Imu koko alueelta	Kyllä
Materiaali	Lasi
EAN-koodi	8017709305789
Liesikuvun leveys	90 cm
Estetiikka	Dolce Stil Novo
Väri	Musta
Pinnan viimeistely	Kupari
Lasin tyyppi	Musta
Väripainatus	Harmaa
Logo	Silkkipainettu



## Säätimet

Säätöasetus	Valkoiset taustavalaistut kosketussäätimet	LED väri	Valkoinen
-------------	--	----------	-----------

## Ohjelma / toiminnot

Nopeusvaihtoehtojen määrä	3
Suurin nopeus	
24 tunnin puhdistustoiminto	
Ajastusvaihtoehdot	
Auto-vent 2.0	

## Tekniset ominaisuudet



Lamppujen lukumäärä	2	Suodattimien lkm	2
Valon tyyppi	LED	Rasvasuodattimet	Ruostumaton teräs
Valon tehokkuus	2,1 W	Suodattimen vaihtamistarpeen ilmaisin	Kyllä
Himmennetty tila	Kyllä	Tuuletusaukko	150 mm
Valon värin lämpötila-alue	2700 - 4000 K	Minimietäisyys kaasuliittimestä	650 mm
Vapaan lähdön enimmäiskapasiteetti	820 m³/h		
Moottorin teho	275 W		

Minimi etäisyys sähköisestä liesituulettimesta 450 mm

Vedonestoventtiili Kyllä

	Imuteho (IEC 61591) [m <sup>3</sup> /h]	Äänitaso (IEC 60704-2-13) [dBA]
Nopeus 1	265	47
Nopeus 2	391	55
Nopeus 3	621	66
Suurin nopeus	777	70

## Mukana tulevat lisävarusteet



Sisältää aktiivihiihliisuodattimet Kyllä

## Suorituskyky/energiamerkintä



Vuotuinen energiankulutus	42 kWh/a	Melutaso minimi nopeudella (SPEmin)	47 dBA
Energiatehokkuusluokka FDE	A+ 35,6	Melutaso korkeimmalla tehokkuudella	67 dBA
Virran dynaamisen tehokkuuden luokka (FDEC)	A	Airbourne-akustinen A-painotettu ääniteho päästökierrosnopeudella (SPEboost)	70 dBA
Valon tehokkuus (LF)	35,5 lux/W	aikaa lisäävä tekijä (F)	0,7
Valon tehokkuus (LEC)	A	Ensimmäisen uunin energiatehokkuusluokka	41,3
Rasvasuodattimen tehokkuus	64,2 %	Mitattu ilmavirta tehokkaimmassa tilassa	400 m <sup>3</sup> /h
Rasvasuodattimen tehokkuusluokka (GFEC)	E	Korkeimman tehokkuuden ilmanpaine	485 Pa
Ilmavirta alimmalla nopeudella	265 m <sup>3</sup> /h	Mitattu sähkövirta tehokkaimmalla ohjelmalla	151 W
Ilmavirta max nopeudella	621 m <sup>3</sup> /h	Valojen normaali tehokkuus	4 W
Ilmavirran nopeutin	777 m <sup>3</sup> /h	Keskiarvoinen valaistus keittiötasoilla	142 lux
		Melutaso korkeimmalla tehokkuudella	67 dBA

## Sähköliitännä

Sähköliitännäluokitus 279 W  
Jännite 220-240 V  
Taajuus 50-60 Hz

Johdon pituus 1500 mm  
Sähköpistokkeen tyyppi Ei

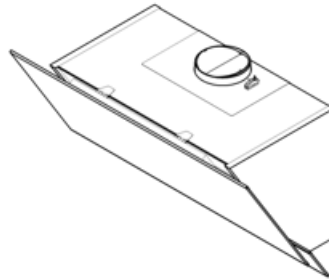
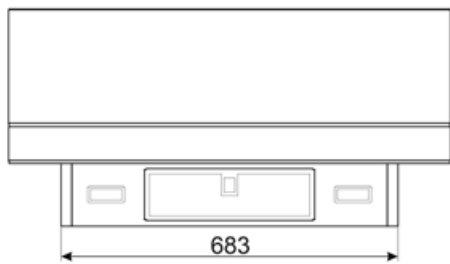
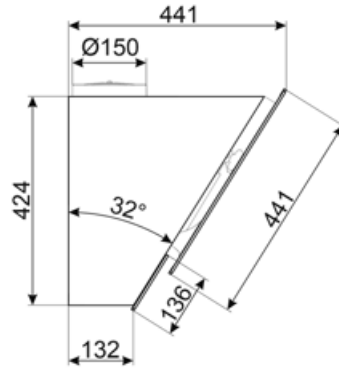
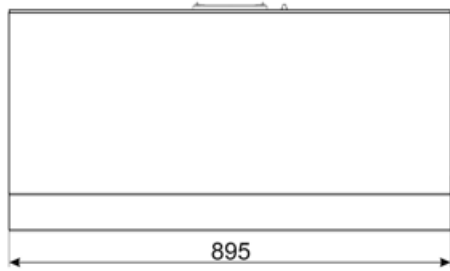

---

## Compatible Accessories

---



### KITALLFC

Yleishiilisuodatin Ruostumaton teräs AISI 304 Suodatin voidaan pestä astianpesukoneessa 50 °C:ssa (vedellä ja sopivalla pesuaineella) ja kuivata uunissa 180°C:ssa 25 minuutissa



### KITCMNKVX

Hormin jatkokappale ruostumatonta terästä liesituulettimelle KV\*-sarja



### KITCMNKVMB













Chimney Extension in Stainless Steel for hood KV\*series 300 mm\*200 mm + 500/850 mm



### KITFCKV6

3 hiilisuodattimen sarja pystyledelle KV6\*-sarja. Voidaan pestä astianpesukoneessa. Koko 320x80 mm ja 2 kpl 210x280 mm

## Symbols glossary

-  24h: Kun tämä toiminto valitaan, se raikastaa ilmaa noin 10 minuutin ajan joka tunti 24 tunnin ajan minimaalisella nopeudella ja miltei kuulumattomasti.
-  Yhteys tason ja liesituulettimen välillä
-  Hiilisuodatin: Ilmanpoisto hiilisuodattimien välityksellä tai suoraan ulos vähentää voimakkaita ruoanlaitossa syntyviä hajuja huomattavasti.
-  Himmentimet
-  Valot: Kaikissa liesituulettimissa on valot kypsennysalueen valaisemiseksi tai keittiön tunnelman lisäämiseksi.
-  Teho-/turboasetus: kun tarvitaan erikoisnopeaa poistoa.
-  Suodattimet: Mallissa on suodattimet, jotka poistavat rasvaa höyrystä, jota keittoastioista kypsennyksen aikana tulee.
-  Automaattinen sammutus: Eikoisasetus, joka toteutetaan kypsennyksen päätteeksi esiasetetun ajan verran ja sammutetaan sitten automaattisesti.
-  A+: Energiatehokkuusluokka A+ auttaa säästämään jopa 10 % energiaa luokkaan A verrattuna. Taatusti maksimaalinen suorituskyky minimaalisella kulutuksella.
-  Varoitusvalo(t): kertovat, kun suodattimet tulee vaihtaa.
-  Ympäröivät paneelit: hyvin tehokkaat melun vähentämiseksi.
-  Voidaan säätää lämpimästä kylmään