

# KV694R

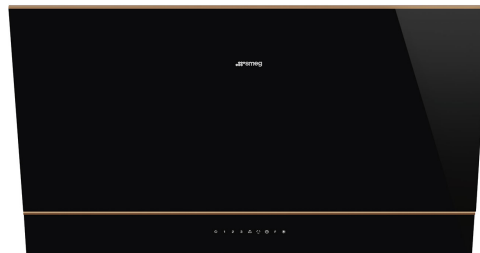

Termékcsalád	Hood
Páraelszívó típusa	Dekoratív fali páraelszívó
Design	Döntött
Elszívás	Elszívás
Elektronikus vezérlés	Igen
Körkörös elszívás	Igen
Anyag	Üveg
EAN kód	8017709305789
Páraelszívó szélessége	90 cm



## Küllem

Design család	Dolce Stil Novo	Üveg típusa	Fekete
Szín	Fekete	Serigraphy colour	Grey
Felületkezelés	Réz	Logo	Silk screen

## Kezelő elemek

Vezérlőbeállítás	Érintésvezérlés háttérvilágításos fehér	LED színe	Fehér
------------------	--	-----------	-------

## MŰSZAKI JELLEMZŐK



Lámpák száma	2	Zsírszűrők	Rozsdamentes acél
Világítás típusa	LED	Aktívszén-szűrők mellékelve	Igen
Fényerősség	2.1 W	Szűrőcsere visszajelző	Igen
Fényerő-szabályozó üzemmód	Igen	Szellőzőnyílás	150 mm
Világítás színhőmérséklet- tartománya	2700° - 4000° °K	Minimális távolság a GÁZFŐZŐLAPTÓL	650 mm
Szabad kimenet maximális kapacitása	820 m <sup>3</sup> /h	Minimális távolság az ELEKTROMOS FŐZŐLAPTÓL	450 mm
Motorteljesítmény	275 W	Visszacsapó szelep	Igen
Szűrők száma	2		

	Elszívási teljesítmény IEC 61591 [m <sup>3</sup> /h]	Zajszint IEC 60704-2-13 [dBA]
1. sebességfokozat	265	47
2. sebességfokozat	391	55
3. sebességfokozat	621	66
Intenzív sebesség	777	70

## Teljesítmény / Energiacímke



Éves energiafogyasztás (AEChood)	42 kWh/a	Levegőben terjedő, A-súlyozású akusztikus zajkibocsátás maximális sebességnél (SPEmax)	67 dBA
Energiahatékonysági osztály (EGK)	A+	Levegőben terjedő, A-súlyozású akusztikus zajkibocsátás extra fordulatszámon (SPEboost)	70 dBA
Folyadékdinamikai hatékonyság (FDE)	35,6	Energiafogyasztás kikapcsolt üzemmódban (Po)	0,49 W
Folyadékdinamikai hatékonysági osztály (FDEC)	A	Energiafogyasztás készenléti üzemmódban (Ps)	0,99 W
Világításhatékonyság (LE)	35,5 lux/W	Időnövekedési tényező (F)	0,7
Világításhatékonysági osztály (LEC)	A	Energiahatékonysági mutató	41,3
Zsírszűrő hatékonyság (GFE)	64,2 %	Mért légáramlási sebesség a legjobb hatékonysági ponton (Qbep)	400 m <sup>3</sup> /h
Zsírszűrő hatékonysági osztály (GFEC)	E	Mért légnyomás a legjobb hatékonysági ponton (Pbep)	485 Pa
Légáramlás a legkisebb sebessén (Qmin)	265 m <sup>3</sup> /h	Mért felvett elektromos teljesítmény a legjobb hatásfok ponton (Wbep)	151 W
Légáramlás a legnagyobb sebességen (Qmax)	621 m <sup>3</sup> /h	A világítási rendszer névleges energiafogyasztása (WL)	4 W
Légáramlás extra sebességen (Qboost)	777 m <sup>3</sup> /h	Lámpa átlagos megvilágítása a főzőfelületen (Emiddle)	142 lux
Levegőben terjedő, A-súlyozású akusztikus zajkibocsátás minimális fordulatszámon (SPEmin)	47 dBA	Hangteljesítményszint a legmagasabb beállításnál (Lwa)	67 dBA

## Elektromos csatlakozás

Elektromos csatlakozás névleges értéke 279 W  
Feszültség 220-240 V

Frekvencia (Hz) 50-60 Hz  
Tápkábel hossza 1500 mm

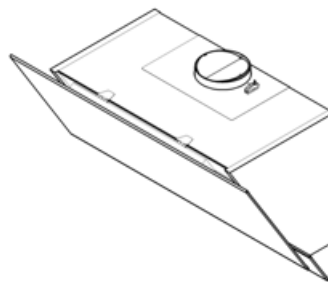
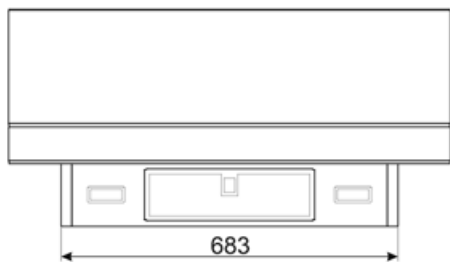
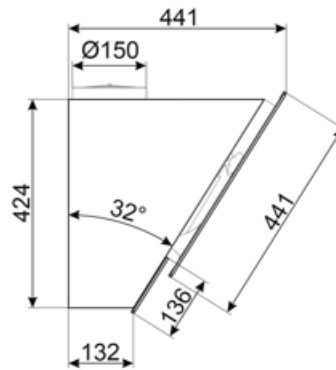
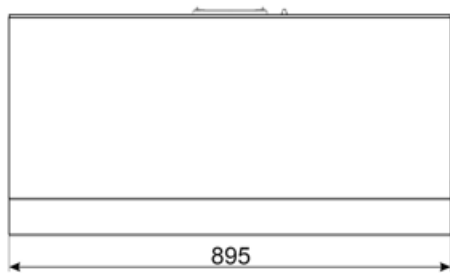

---

## Not included accessories

---



### KITFCKV6

Készlet: 3 db aktívszén-szűrő a KV6\* sorozatú függőleges páraelszívókhoz. Mosogatógépben mosható. Méret 320x80mm és 2 db 210x280 mm



### KITALLFC

Univerzális aktívszén-szűrő  
Rozsdamentes acél AISI 304 A szűrő mosogatógépben 50°C-on mosható (víz és megfelelő mosószer) és sütőben 180°C-on 25 percig szárítható



### KITCMNKVX













Kürtő toldó rozsdamentes acélból a KV\* sorozatú páraelszívókhoz



### KITCMNKVMB

Chimney Extension in Stainless Steel for hood KV\*series 300 mm\*200 mm + 500/850 mm

## Symbols glossary (TT)

-  24óra Ha ez a funkció be van jelölve, 24 órán keresztül óránként kb. 10 percig frissíti a levegőt minimális sebességgel és észrevehetetlen zajszint mellett.
-  Szűrők: A modell szűrőkkel rendelkezik, amelyek segítenek eltávolítani a főzés során a serpenyőkből kiáramló gőzt.
-  Aktívszén-szűrők: Az aktívszén-szűrőkön keresztüli vagy közvetlenül a kültérbe történő páraelszívás jelentősen csökkenti a szagokat főzés közben.
-  Jelzőfények: Minden páraelszívó világítással rendelkezik a főzőterület megvilágításához vagy a konyha hangulatosabbá tételéhez.
-  Intenzív/turbó beállítás: ha extra gyors elszívás szükséges.
-  Lámpa elsötétítése
-  A+: Az A+ energiahatékonysági osztály segít akár 10%-os energiamegtakarítást elérni az A osztályhoz képest. A maximális teljesítmény garantált minimális fogyasztás mellett.
-  Automatikus kikapcsolás: Speciális beállítás, amely a főzés befejezése után egy előre beállított ideig fut, majd automatikusan kikapcsol.
-  Figyelmeztető lámpa: jelez, ha szűrőt cserélni kell.
-  Kerületi elszívó panelek: nagyon hatékony és segíti a zajcsökkentést.
-  Csatlakozás a főzőlap és a páraelszívó között
-  Hangolható fehér a melegtől a hidegig