

KV694R

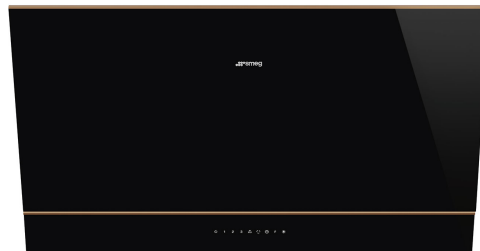





Familie	Afzuigkap
Type afzuigkap	Wandkap
Design	Schuin
Filtering	Expulsie
Elektronische bediening	Ja
Randafzuiging	Ja
Materiaal	Glas
EAN-code	8017709305789
Breedte afzuigkap	90 cm
Esthetiek	Dolce Stil Novo
Kleur	Zwart
Afwerking	Koper
Type glas	Zwart
Kleur serigrafie	Grijs
Logo	Geëtst



Bediening

Regeling bediening	Touch control met wit achtergrond verlichting	Kleur LED	Wit
--------------------	---	-----------	-----

Program / Functions

Aantal snelheden	3
Snelheid Intensief	
Luchtzuiveringsfunctie (24 uur)	
Opties tijdprogrammering	
Auto-vent 2.0	

Technische specificaties



Aantal lampen	2	Aantal filters	2
Soort verlichting	LED	Vetfilters	Roestvrij staal
Vermogen lamp	2.1 W	Indicator vervangen filter	Ja
Dimmerfunctie	Ja	Afvoer	150 mm
Temperatuur licht aanpasbaar	2700 - 4000 K	Minimale afstand vanaf gasfornuis	650 mm
Capaciteit P0	820 m ³ /h	Minimale afstand vanaf inductie fornuis	450 mm
Vermogen motor	275 W		

Terugslagklep

Ja

	Capaciteit (IEC 61591) [m ³ /h]	Geluidsniveau (IEC 60704-2-13) [dBA]
Snelheid 1	265	47
Snelheid 2	391	55
Snelheid 3	621	66
Snelheid Intensief	777	70

Meegeleverde accessoires



Meegeleverde koolstoffilters Ja

Prestaties / energielabel



Jaarlijks energieverbruik (AEChood) 42 kWh/a
Energie-efficiëntieklasse (EEC) A+
Hydrodynamische efficiëntie (FDEC) 35.6
Hydrodynamische-efficiëntieklasse (FDEC) A
Lichtefficiëntie (LEC) 35.5 lux/W
Lichtefficiëntieklasse (LEC): A
Vetfilterefficiëntie (GFE) 64.2 %
Vetfilterefficiëntieklasse (GFEC) E
Luchtstroom op de minimumsnelheid (Qmin) 265 m³/h
Luchtstroom op de maximumsnelheid (Qmax) 621 m³/h
Luchtstroom op de boostersnelheid (Qboost) 777 m³/h

Akoestische geluidsdruk op minimum snelheid (SPEmin) 47 dBA
Akoestische A-gewogen geluidsemissie op maximum snelheid 67 dBA
Akoestische A-gewogen geluidsvermogen in de lucht met intensieve snelheid 70 dBA
Tijdstoenamefactor (F) 0.7
Energie-efficiëntie-index 41.3
Gemeten luchtstroom op beste-efficiëntiepunt (Qbep) 400 m³/h
Gemeten luchtdruk op beste-efficiëntiepunt (Qbep) 485 Pa
Gemeten opgenomen vermogen op beste-efficiëntiepunt (Wbep) 151 W
Nominaal stroomverbruik van het lichtstelsel (WL) 4 W
Gemiddelde lichtsterkte van het licht op het kookoppervlak (Emiddle) 142 lux
Geluidsniveau op de hoogste stand (Lwa) 67 dBA

Elektrische aansluiting

Aansluitwaarde 279 W
Spanning 220-240 V
Frequentie 50-60 Hz

Lengte voedingskabel 1500 mm
Stekker Nee

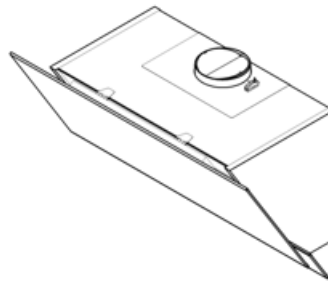
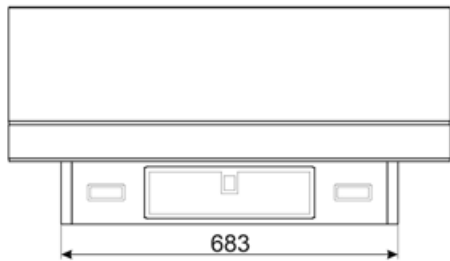
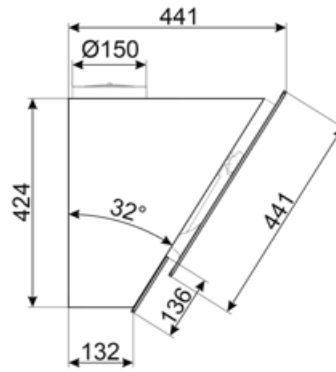
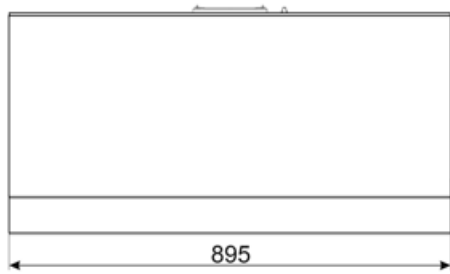

Compatibele Accessoires



KITALLFC

Universele koolfilter Roestvrij staal AISI 304 Het filter kan in de vaatwasser op 50 °C worden gewassen (water en geschikt afwasmiddel) en om het te drogen in de oven op 180°C 25 minuten



KITCMNKVX

Schachtverlenging in RVS voor kap KV*-serie



KITCMNKVMB













Chimney Extension in Stainless Steel for hood KV*series 300 mm*200 mm + 500/850 mm



KITFCKV6

Kit 3 pcs of charcoal filter for vertical hood KV6* series. Dishwasher-safe. Size 320x80mm and 2 pcs 210x280 mm

Symbols glossary

	24h: Indien geselecteerd, ververs deze functie de lucht voor c. 10 minuten per uur gedurende een periode van 24 uur, met minimale snelheid en een onmerkbaar geluidsniveau.		Filters: het model heeft filters die helpen bij het verwijderen van vet uit de stoom die tijdens het koken uit de pannen komt.
	Connection between hob and hood		Automatisch uitschakelen: een speciale instelling om na het koken een vooraf ingestelde tijd te laten draaien en vervolgens automatisch uit te schakelen
	Charcoal filters: Extracting through charcoal filters or directly to the exterior lessens strong cooking odours considerably.		A +: Energie-efficiëntieklasse A + helpt om tot 10% energie te besparen in vergelijking met klasse A. Maximale prestaties bij minimaal verbruik zijn gegarandeerd.
	Dimmering Lights		Waarschuwingslampje (s): om aan te geven wanneer filters moeten worden vervangen.
	Verlichting: Alle afzuigkappen hebben verlichting aan, om de kookzone te verlichten of voor sfeer in de keuken		Perimeter extraction panels: very efficient and aid noise reduction.
	Tunable white from warm to cold.		Intensieve / turbo-stand: wanneer extra snelle afzuiging gewenst is.