

LB1T70IT

Codice EAN	8017709294977
Famiglia	Lavabiancheria
Larghezza commerciale	60 cm
Profondità commerciale	Standard
Installazione	Libera installazione
Tipo di carica	Frontale



Estetica

Colore	Bianco	Colore oblò	Bianco
Colore frontalino	Bianco	Tipo Oblò	Big door
Colore led/display	Arancione	Colore maniglia	Bianco
Tipo di frontalino	T1	Colore cassetto	Silver
Colore tasti funzione	Nero	Colore involucro	Bianco
Numero di manopole	1	Colore top	Bianco
Colore manopola programmi o programmi/temperature	Bianco/Silver		

Programmi

Comandi	Elettronici
Grafica programmi	Scritte IT
Numero di programmi	15





Programmi

 Antiallergico	Colorati	 Cotone
 Cotone 20°	 Cotone Prelavaggio	 Eco 40-60
 Jeans/Capi scuri	 Lana	 Lavaggio a mano/Delicati
 Mix	 Rapido 15 min	Rapido 60'
 Risciacquo	 Scarico + Centrifuga	 Sport

Temperature Lavaggio

Freddo	20°C	30°C
40°C	50°C	60°C
90°C		

Programmi speciali

 Antiallergico	 Lana	 Lavaggio a mano
 Misti	 Rapido 15 min	

Display

regolazione centrifuga

regolazione temperatura

Tipo di display



Tasti/Opzioni

 Regolazione Centrifuga	 Temperatura	 Rapido
---	---	--

Indicatore on/off

Sì

Indicatore di fine ciclo

A display

Caratteristiche Tecniche



Tipo di motore	Standard	Diametro oblò	33 cm
Funzionamento a controllo elettronico	Sì	Apertura oblò	160°
Manopola selezione programmi	Sì	Carico variabile automatico	Sì
Regolazione centrifuga a display/led	Esclusione centrifuga/ 400/ 600/ 800/ 1000	Sistema antischiuma	Sì
Regolazione temperatura a display/led	Sì	Bilanciamento del carico	Automatico
		Filtro ispezionabile	Sì
		Sicurezza bambini	Blocco impostazioni

Vasca in polipropilene	Sì
Cestello	Inox
Volume cestello	50 l

Prestazioni / Etichetta Energetica - Reg. 2019



Marchio o nome del fornitore	SMEG	Classe di efficienza di centrifuga-asciugatura	C
Capacità Nominale	7 kg	Classe di rumorosità nella fase di centrifuga	B
Classe di efficienza energetica	D	Rumorosità	76 dB(A) re 1 pW
Energy_cons_100	69 kWh	Programme duration at rated capacity	3:25 h:min
Water Consumption	45 litres		

Collegamento Elettrico

Potenza installata	2200 W	Frequenza	50 Hz
Corrente	10 A	Lunghezza cavo di alimentazione	160 cm
Tensione (V)	220-240 V	Spina	(F;E) Schuko

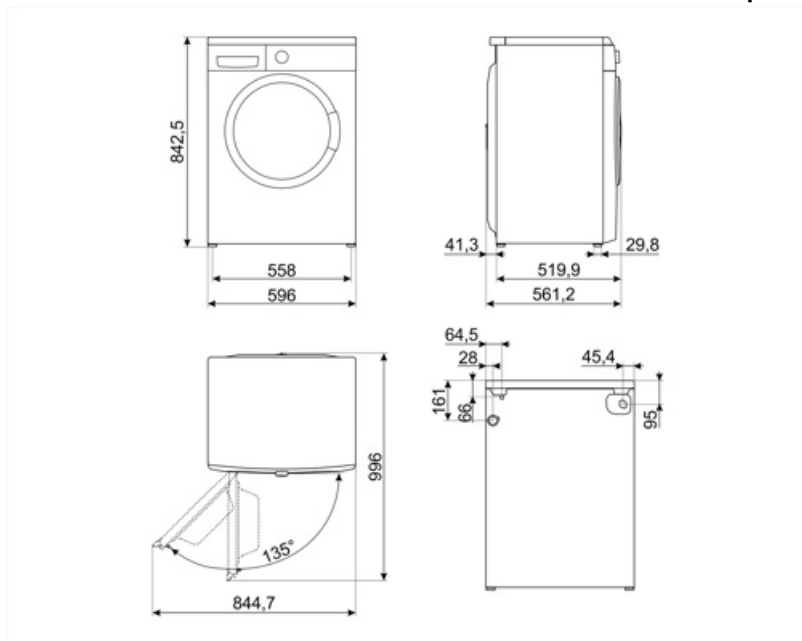

Accessori Compatibili











KITPLV2

Kit di prolunga per lavastoviglie e lavabiancheria: lunghezza mt. 2



Glossario simboli

- A+++ : Gli elettrodomestici Smeg consentono un notevole risparmio energetico ascrivibile in Classe A, A+, A++ e A+++ , per ridurre i consumi, pur mantenendo la massima efficienza, e garantire il rispetto per l'ambiente.
- Auto-bilanciamento del carico: Garantisce la perfetta distribuzione della biancheria all'interno del cestello. Nel caso in cui sia rilevato uno sbilanciamento, la velocità di centrifuga viene adattata in modo da ridistribuire uniformemente la biancheria all'interno del cesto e ridurre così le vibrazioni.
- Display LED: Per ottimizzare le prestazioni e semplificare al massimo l'utilizzo dell'elettrodomestico , alcune lavabiancheria e alcuni frigoriferi sono dotati di un display LED che permette di visualizzare lo stato di funzionamento del prodotto.
- Filtri easy-to-clean: L'opzione, tramite apposite spie di segnalazione, avverte della necessità della pulizia periodica dei filtri, onde evitare dimenticanze e così garantire nel tempo il perfetto funzionamento dell'asciugatrice. La comoda posizione dei filtri rendono la manutenzione rapida ed estremamente semplice.
- Cotone 20°: per tessuti in cotone e lino leggermente sporchi
- Eco 40-60: programma di riferimento previsto dalla normativa UE per misurare le prestazioni energetiche delle lavatrici. Ideale per il cotone normalmente sporco lavabile a 40 °C o 60 °C, offre un eccellente equilibrio tra pulizia e risparmio a fronte di un tempo di lavaggio più lungo.
- Scarico acqua: Scarico acqua
- Mix: Programma che consente di lavare capi con colori e tessuti diversi. Ideale per effettuare lavaggi quotidiani per carichi misti di abiti poco sporchi.
- Controllo dei consumi idrici: In tutti i modelli di lavabiancheria è presente il sistema di carico variabile, in base al quale la macchina diversifica automaticamente il ciclo di lavaggio e i tempi di funzionamento a seconda della quantità e del tipo di biancheria introdotta, consentendo un significativo risparmio di acqua e di energia elettrica.
- Blocco comandi: L'opzione blocco comandi, presente su diverse tipologie di prodotti, permette di bloccare tutte le funzioni e i programmi impostati, nonché i comandi, per una totale sicurezza soprattutto in presenza di bambini.
- Oblò largo 33 cm: Le grandi dimensioni dell'oblò da 33 cm rendono le operazioni di carico e scarico del bucato ancora più agevoli e veloci favorendo la massima praticità d'uso.
- Antiallergico: Programma studiato per coloro che hanno pelli sensibili. Combina un'azione di lavaggio e di risciacquo energica per capi, anche i più delicati, che necessitano di maggior cura e attenzione nell'eliminazione completa dei detergenti.
- Cotone: programma pensato per il lavaggio di capi di cotone mediamente o molto sporchi, assicurando una pulizia completa ed efficace.
- Cotone Prelavaggio
- Lavaggio a mano: Programma adatto per i capi che richiedono un lavaggio a mano o una semplice rinfrescata. Utilizza acqua fredda ed una bassa velocità di centrifuga per assicurare la massima cura degli indumenti.
- Rapido 15 min.: ideale per piccoli carichi di capi leggermente sporchi, garantisce un lavaggio veloce in pochissimo tempo.

-
-  Risciacquo: Risciacquo
-  Sport: programma studiato per lavare rapidamente l'abbigliamento sportivo e tecnico, sottoposto a frequenti lavaggi, assicurando igiene ottimale e protezione delle fibre.
-  Opzione rapido: Opzione che permette di ridurre i tempi del programma selezionato, quando i capi da lavare non necessitano di un lavaggio prolungato.
-  Lana/A mano: programma ideale per indumenti delicati, in lana e in seta che richiedono una particolare attenzione nel lavaggio. Utilizza acqua a temperatura ambiente e lente rotazioni del cestello per assicurare la massima cura degli indumenti.
-  Classe di efficienza energetica D
-  Centrifuga: programma dedicato a eseguire una centrifuga efficace per rimuovere l'acqua in eccesso dai capi.
-  Lana: È un programma speciale pensato per rispondere alle esigenze di lavaggio di uno tra i capi di abbigliamento più diffusi in inverno. Consente di lavare i capi proteggendoli e mantenendoli morbidi e voluminosi.
-  L'attenta progettazione della vasca e del cestello ha permesso di raggiungere una capacità di carico sino a 7 Kg di bucato nella lavabiancheria.
-  Ciclo speciale pensato per rispondere alle esigenze di lavaggio dei Jeans o dei capi scuri. Il programma consente di lavare i capi rispettandone i colori e limitando al minimo le pieghe grazie a una minima azione meccanica e a basse temperature.
-  Regolazione temperatura: offre la possibilità di adattare il ciclo di lavaggio alle tue esigenze, selezionando la temperatura più adatta per proteggere i tessuti, rimuovere sporco e ottenere risultati ottimali in ogni lavaggio.

Benefit

Dimensioni standard per adattarsi a qualsiasi ambiente domestico, con capacità ottimali e funzionalità avanzate

15 programmi

Fino a 15 programmi per rispondere a ogni esigenza giornaliera

Display LED

Con soft touch control e luci a LED per impostare e selezionare facilmente ogni opzione in modo intuitivo e veloce