

LB1T80IT

Codice EAN	8017709294984
Famiglia	Lavabiancheria
Larghezza commerciale	60 cm
Profondità commerciale	
Installazione	Libera installazione
Tipo di carica	Frontale



Estetica

Colore	Bianco	Colore manopola programmi o programmi/temperature	Bianco/Silver
Colore frontalino	Bianco	Colore oblò	Bianco
Colore led/display	Arancione	Tipo Oblò	Big door
Tipo di frontalino	T1	Colore maniglia	Bianco
Colore tasti funzione	Nero	Colore cassetto	Silver
Colore tasto on/off	Nero	Colore involucro	Bianco
Numero di manopole	1	Colore top	Bianco

Programmi

Comandi	Elettronici
Grafica programmi	Scritte IT
Numero di programmi	15

Programmi

Antiallergico	Colorati	Cotone
Cotone 20°	Cotone Prelavaggio	Eco 40-60
Jeans/Capi scuri	Lana	Lavaggio a mano/Delicati
Piumoni	Rapido 15 min	Rapido 60'
Risciacquo	Scarico + Centrifuga	Sport

Temperature Lavaggio

20°C	30°C	40°C
60°C	90°C	

Programmi speciali

Antiallergico	Lana	Lavaggio a mano
Misti	Rapido 15 min	

Display

visualizzazione tempo residuo	regolazione centrifuga	regolazione temperatura
-------------------------------	------------------------	-------------------------

Tipo di display



Tasti/Opzioni

Regolazione Centrifuga	Temperatura	Rapido
------------------------	-------------	--------

Indicatore on/off

Sì

Indicatore di fine ciclo





Caratteristiche Tecniche



Tipo di motore	Standard	Diametro oblò	33 cm
Funzionamento a controllo elettronico	Sì	Apertura oblò	160°
Manopola selezione programmi	Sì	Carico variabile automatico	Sì
Regolazione centrifuga a display/led	Esclusione centrifuga/ 600/ 800/ 1000	Sistema antischiuma	Sì
Regolazione temperatura a display/led	Sì	Bilanciamento del carico	Automatico
Vasca in polipropilene	Sì	Filtro ispezionabile	Sì
		Sicurezza bambini	Blocco impostazioni

Cestello	Inox
Volume cestello	55 l

Prestazioni / Etichetta Energetica - Reg. 2019

			
Marchio o nome del fornitore	SMEG	Classe di efficienza di centrifuga-asciugatura	C
Capacità Nominale	8 kg	Classe di rumorosità nella fase di centrifuga	B
Classe di efficienza energetica	D	Rumorosità	76 dB(A) re 1 pW
Energy_cons_100	73 kWh	Programme duration at rated capacity	3:30 h:min
Water Consumption	48 litres		

Collegamento Elettrico

Potenza installata	2200 W	Frequenza	50 Hz
Corrente	10 A	Lunghezza cavo di alimentazione	160 cm
Tensione (V)	220-240 V	Spina	(F;E) Schuko

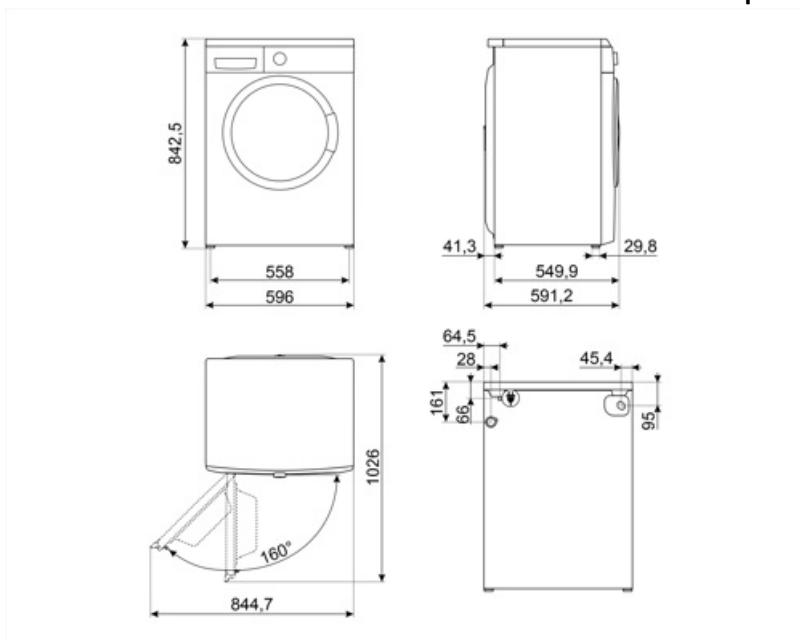

Accessori Compatibili











KITPLV2

Kit di prolunga per lavastoviglie e lavabiancheria: lunghezza mt. 2



Glossario simboli

-  **Controllo dei consumi idrici:** In tutti i modelli di lavabiancheria è presente il sistema di carico variabile, in base al quale la macchina diversifica automaticamente il ciclo di lavaggio e i tempi di funzionamento a seconda della quantità e del tipo di biancheria introdotta, consentendo un significativo risparmio di acqua e di energia elettrica.
-  **A+++:** Gli elettrodomestici Smeg consentono un notevole risparmio energetico ascrivibile in Classe A, A+, A++ e A+++, per ridurre i consumi, pur mantenendo la massima efficienza, e garantire il rispetto per l'ambiente.
-  **Display LED:** Per ottimizzare le prestazioni e semplificare al massimo l'utilizzo dell'elettrodomestico, alcune lavabiancheria e alcuni frigoriferi sono dotati di un display LED che permette di visualizzare lo stato di funzionamento del prodotto.
-  **Filtri easy-to-clean:** L'opzione, tramite apposite spie di segnalazione, avverte della necessità della pulizia periodica dei filtri, onde evitare dimenticanze e così garantire nel tempo il perfetto funzionamento dell'asciugatrice. La comoda posizione dei filtri rendono la manutenzione rapida ed estremamente semplice.
-  **Antiallergico:** Programma studiato per coloro che hanno pelli sensibili. Combina un'azione di lavaggio e di risciacquo energica per capi, anche i più delicati, che necessitano di maggior cura e attenzione nell'eliminazione completa dei detergenti.
-  **Cotone:** programma pensato per il lavaggio di capi di cotone mediamente o molto sporchi, assicurando una pulizia completa ed efficace.
-  **Cotone Prelavaggio**
-  **Lavaggio a mano:** Programma adatto per i capi che richiedono un lavaggio a mano o una semplice rinfrescata. Utilizza acqua fredda ed una bassa velocità di centrifuga per assicurare la massima cura degli indumenti.
-  **Auto-bilanciamento del carico:** Garantisce la perfetta distribuzione della biancheria all'interno del cestello. Nel caso in cui sia rilevato uno sbilanciamento, la velocità di centrifuga viene adattata in modo da ridistribuire uniformemente la biancheria all'interno del cesto e ridurre così le vibrazioni.
-  **Blocco comandi:** L'opzione blocco comandi, presente su diverse tipologie di prodotti, permette di bloccare tutte le funzioni e i programmi impostati, nonché i comandi, per una totale sicurezza soprattutto in presenza di bambini.
-  **Oblò largo 33 cm:** Le grandi dimensioni dell'oblò da 33 cm rendono le operazioni di carico e scarico del bucato ancora più agevoli e veloci favorendo la massima praticità d'uso.
-  **Indicatori di stato - fine:** Simbolo che indica il termine del programma.
-  **Cotone 20°:** per tessuti in cotone e lino leggermente sporchi
-  **Eco 40-60:** programma di riferimento previsto dalla normativa UE per misurare le prestazioni energetiche delle lavatrici. Ideale per il cotone normalmente sporco lavabile a 40 °C o 60 °C, offre un eccellente equilibrio tra pulizia e risparmio a fronte di un tempo di lavaggio più lungo.
-  **Scarico acqua:** Scarico acqua
-  **Mix:** Programma che consente di lavare capi con colori e tessuti diversi. Ideale per effettuare lavaggi quotidiani per carichi misti di abiti poco sporchi.

-
- | | |
|---|---|
|  <p>Rapido 15 min.: ideale per piccoli carichi di capi leggermente sporchi, garantisce un lavaggio veloce in pochissimo tempo.</p> |  <p>Risciacquo: Risciacquo</p> |
|  <p>Centrifuga: programma dedicato a eseguire una centrifuga efficace per rimuovere l'acqua in eccesso dai capi.</p> |  <p>Sport: programma studiato per lavare rapidamente l'abbigliamento sportivo e tecnico, sottoposto a frequenti lavaggi, assicurando igiene ottimale e protezione delle fibre.</p> |
|  <p>Lana: È un programma speciale pensato per rispondere alle esigenze di lavaggio di uno tra i capi di abbigliamento più diffusi in inverno. Consente di lavare i capi proteggendoli e mantenendoli morbidi e voluminosi.</p> |  <p>Opzione rapido: Opzione che permette di ridurre i tempi del programma selezionato, quando i capi da lavare non necessitano di un lavaggio prolungato.</p> |
|  <p>L'attenta progettazione della vasca e del cestello ha permesso di raggiungere una capacità di carico sino a 8 kg di bucato nella lavabiancheria.</p> |  <p>Lana/A mano: programma ideale per indumenti delicati, in lana e in seta che richiedono una particolare attenzione nel lavaggio. Utilizza acqua a temperatura ambiente e lente rotazioni del cestello per assicurare la massima cura degli indumenti.</p> |
|  <p>Ciclo speciale pensato per rispondere alle esigenze di lavaggio dei Jeans o dei capi scuri. Il programma consente di lavare i capi rispettandone i colori e limitando al minimo le pieghe grazie a una minima azione meccanica e a basse temperature.</p> |  <p>Classe di efficienza energetica D</p> |
|  <p>Regolazione temperatura: offre la possibilità di adattare il ciclo di lavaggio alle tue esigenze, selezionando la temperatura più adatta per proteggere i tessuti, rimuovere sporco e ottenere risultati ottimali in ogni lavaggio.</p> | |

Benefit

15 programmi

Fino a 15 programmi per rispondere a ogni esigenza giornaliera

Display LED

Con soft touch control e luci a LED per impostare e selezionare facilmente ogni opzione in modo intuitivo e veloce