

LB2T72ES





Código EAN	8017709299644
Product Family	Washing Machine
Commercial width	60 cm
Commercial depth	Standard capacity
Installation	Free-standing
Load type	Frontal



Programas

Controls
Gráfico dos programas
No. of programmes
Programmes

Electronic
Informações em EN
15

 Anti-allergy	Coloridas	 Cotton
 Cotton 20°	 Cotton Prewash	 Eco 40-60
 Jeans/Peças escuras	 Wool	 Hand Wash
 Mix	 Quick wash 15 min	Express 60'
 Rinse	 Drain + Spin	 Sport

Washing Temperature

Cool	20°C	30°C
40°C	50°C	60°C
70°C	80°C	90°C

Special programmes



Anti-allergy



Jeans



Wool



Handwash



Quick 15 min

Woolmark Cycle Display

No

Residual time indicator

delay start

spin regulation

temperature regulation

Display type



Buttons/Options



Delay timer

Velocidade de Rotação

Temperatura



Additional rinse



No spin



Quick

Bloqueio para crianças

On/off indicator (light)

Yes

Programme progress indicator (light)

No

End of cycle indicator (light)

On display

Technical Features



Effective consumption	20% less energy consumption than energy rating A+++
Type of motor	Brushless/Inverter
Direct Motion motor	No
Hidrojato	No
Electronic control functioning	Yes
Programme selection knob	Yes
Programme/temperature selection knob	No
Spin speed selection on display/LED	No spin/ 400/ 600/ 800/ 1000/ 1200
Display/led for temperature regulation	Yes
Polypropilene tank	Yes
Basket	Stainless steel
Drum capacity	50 l

Liquid detergent accessory as standard	No
Door diameter	33 cm
Door opening	160°
Automatic variable load	Yes
Antifoam system	Yes
Load balancing system	Automatic
Easy to access filter	Yes
Resistencia Life Plus	No
Child lock (functions block)	Control block
Anti-flood system	Yes
Aquastop system	No
Dual Water	No

Etiqueta de Desempenho / Energia - Reg. 2019



Nome ou marca do fornecedor SMEG
Capacidade Nominal 7 kg
Classe de eficiência energética C
Energy_cons_100 59 kWh
Consumo de Água 45 litros

Classe de eficiência de secagem B
Classe de ruído acústico aerotransportado B
Ruído acústico aerotransportado 74 dB(A) re 1 pW
Duração do programa na capacidade nominal 3:28 h:min

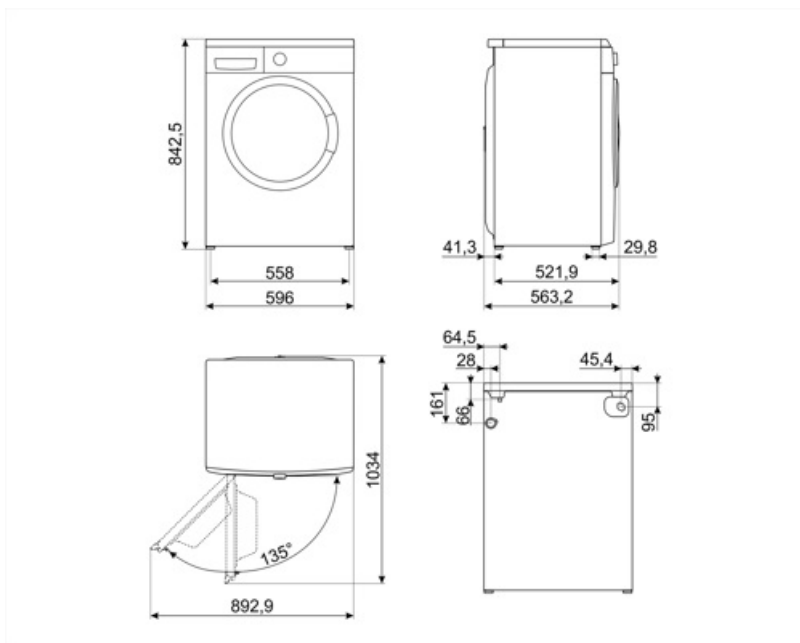

















Compatible Accessories

KITPLV2

Extensão do kit para máquina lava-louça e máquina de lavar: comprimento mt. 2



Symbols glossary

-  A+++: Os aparelhos com este símbolo podem reduzir o consumo de energia em mais 30% em relação à classificação de energia padrão A.
-  Balanceamento Automático de Carga: fornece uma distribuição ideal de roupa no tambor. No caso de o desequilíbrio ser detectado, a velocidade de rotação começa a ser controlada de tal forma a redistribuir uniformemente o vestuário no tambor e, assim, reduzir a vibração.
-  Temporizador de atraso: pode ser configurado para executar o programa em um momento conveniente ou para tirar proveito de períodos de energia fora de pico.
-  33 cm: Grande portinhola de carga de 30-32-33 cm de diâmetro, torna o carregamento e descarregamento de roupa mais fácil e rápido com a máxima facilidade de uso.
-  Tecnologia do inversor: A evolução dos secadores Smeg para modelos mais inteligentes e ambientalmente sustentáveis levou à escolha do uso da tecnologia do inversor com bombas de calor, o que reduz significativamente o consumo de energia.
-  Antialérgico: Programa antialérgico com especial atenção para a remoção total de detergente residual.
-  Algodão: Para tecidos sujos de algodão
-  Algodão pré-lavado
-  Carga variável: Em todos os modelos de máquinas de lavar está presente o sistema de carga variável, segundo o qual a máquina diversifica automaticamente o ciclo de lavagem e o tempo de operação dependendo da quantidade e tipo de roupa introduzida, permitindo uma economia significativa de água e energia, até 30% em comparação com as versões com carga fixa.
-  Bloqueio para crianças: alguns modelos estão equipados com um dispositivo para bloquear o programa/ciclo para que não possa ser acidentalmente alterado.
-  Display LED: para mostrar os programas, funções e opções selecionadas e o tempo até ao final do ciclo.
-  Esta opção aconselha quando a limpeza periódica dos filtros é necessária, a fim de evitar o esquecimento e, assim, garantir o perfeito funcionamento do secador ao longo do tempo. A posição conveniente dos filtros torna a manutenção rápida e extremamente simples.
-  Sem opção de rotação: esta opção permite excluir a última fase de rotação, drenando a água do tanque
-  Para tecidos levemente sujos de algodão e linho
-  Use para lavar a sua roupa de algodão e linho normalmente suja e resistente. Embora lave mais do que todos os outros programas, proporciona uma elevada poupança de energia e água. A temperatura real da água pode ser diferente da temperatura de lavagem indicada. Quando você carrega a máquina com menos roupa (por exemplo, ½ capacidade ou menos), o tempo do programa pode ficar automaticamente mais curto. Neste caso, o consumo de energia e água diminuirá mais, proporcionando uma lavagem mais económica. Este programa está disponível nos modelos com o indicador de tempo restante.
-  Para drenar a água na máquina.



Enxágue Extra: Enxágue Extra: adiciona um ciclo de enxágue extra ao já fornecido no programa escolhido, para remover qualquer detergente residual. Esta função é particularmente adequada para aqueles com alergias ou problemas de pele.



Calças de ganga: um ciclo de lavagem que é gentil com a cor e o tecido da ganga, minimizando os vincos.



Super-rápido 15 min: um programa concebido para lavar pequenas quantidades de roupa rapidamente, ideal para lavar vestuário levemente sujo.



Ginásio: Ginásio, um ciclo projetado para lavar roupas levemente sujas, ou seja, esportes desgastados, esta é uma lavagem rápida que também é gentil com os tecidos.



Opção que permite reduzir os tempos do programa selecionado.



Jeans /Vestuário escuro: Ciclo especial projetado para atender às necessidades de lavagem de jeans ou roupas escuras. O programa permite que você lave as roupas respeitando as cores e minimizando vincos graças à ação mecânica mínima e baixas temperaturas.



Lavagem à mão: este programa específico para tecidos delicados utiliza rotações mais lentas do tambor para garantir o máximo cuidado com o vestuário.



Tecidos mistos: este ciclo foi concebido para uma roupa ligeiramente suja numa mistura de algodão e sintéticos, ou pode ser usado apenas para refrescar peças armazenadas.



Enxágue extra: A opção Enxágue extra: pode ser adicionada ao programa selecionado quando for necessária uma limpeza mais completa de tecidos especiais.



Lã: este programa para lã ou tecidos delicados usa rotações mais lentas do tambor para garantir o máximo cuidado com o vestuário.



O tambor tem capacidade máxima de 7kg de roupa seca.



Classe de eficiência energética C