

LB3T92PIT



Código EAN

Product Family

Commercial width

Commercial depth

Installation

Load type

8017709299880

Washing Machine

60 cm

Large capacity

Free-standing

Frontal



Programas

Controls

Gráfico dos programas

















No. of programmes

Programmes

Electronic

Informações em IT

15

 Anti-allergy	Coloridas	 Cotton
 Cotton 20°	 Cotton Prewash	 Eco 40-60
 Jeans/Peças escuras	 Wool	 Lavagem manual/Delicados
Edredom	 Quick wash 15 min	Express 60'
 Rinse	 Drain + Spin	 Sport
Washing Temperature		
Cool	20°C	30°C
40°C	60°C	90°C
Special programmes		
 Anti-allergy	 Wool	 Handwash
 Quick 15 min	 Sport	
Woolmark Cycle		No

Display

Residual time indicator delay start

Display type



Buttons/Options

Nível de mancha

Tipo de mancha

Opções

Salvar+/Express



Delay timer

Velocidade de Rotação

Temperatura

On/off indicator (light) No

Programme progress indicator (light) No

End of cycle indicator (light) No

Technical Features



Effective consumption 20% less energy consumption than energy rating A+++

Type of motor Brushless/Inverter

Direct Motion motor No

Hidrojato No

Electronic control functioning Yes

Programme selection knob Yes

Programme/temperature selection knob No

Spin speed selection on display/LED No spin/ 400/ 600/ 800/ 1000/ 1200

Display/led for temperature regulation Yes

Polypropilene tank Yes

Basket Stainless steel

Drum capacity 61 l

Liquid detergent accessory as standard No

Door diameter 33 cm

Door opening 160°

Automatic variable load Yes

Antifoam system Yes

Load balancing system Automatic

Easy to access filter Yes

Resistencia Life Plus No

Child lock (functions block) Control block

Anti-flood system No

Aquastop system No

Dual Water No

Etiqueta de Desempenho / Energia - Reg. 2019



Nome ou marca do fornecedor SMEG

Capacidade Nominal 9 kg

Classe de eficiência energética C

Energy_cons_100 66 KWh

Consumo de Água 50 litros

Classe de eficiência de secagem B

Classe de ruído acústico aerotransportado B

Ruído acústico aerotransportado 74 dB(A) re 1 pW

Duração do programa 3:48 h:min
na capacidade nominal

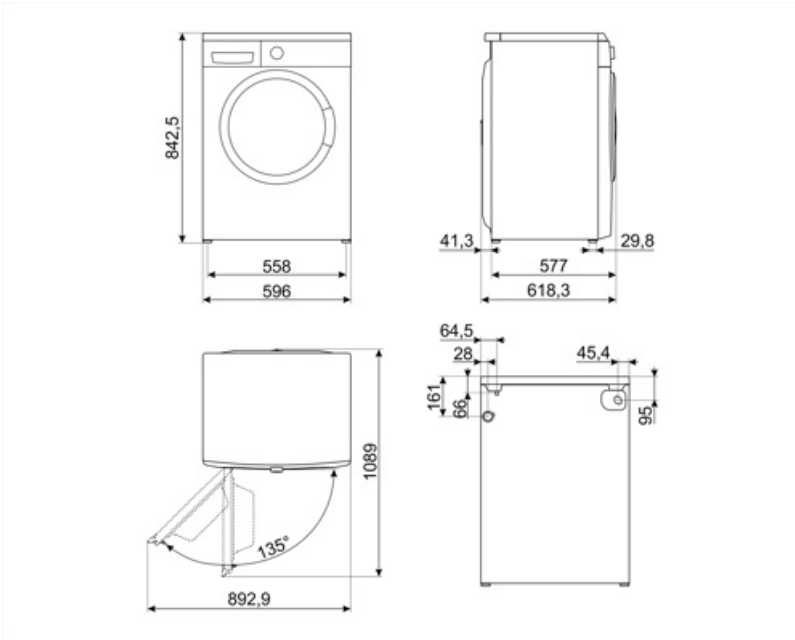



















Compatible Accessories







KITPLV2

Extensão do kit para máquina lava-louça e máquina de lavar: comprimento mt. 2



Symbols glossary

-  **Carga variável:** Em todos os modelos de máquinas de lavar está presente o sistema de carga variável, segundo o qual a máquina diversifica automaticamente o ciclo de lavagem e o tempo de operação dependendo da quantidade e tipo de roupa introduzida, permitindo uma economia significativa de água e energia, até 30% em comparação com as versões com carga fixa.
-  **Bloqueio para crianças:** alguns modelos estão equipados com um dispositivo para bloquear o programa/ciclo para que não possa ser acidentalmente alterado.
-  **Classe de eficiência energética C**
-  **Display LED:** para mostrar os programas, funções e opções selecionadas e o tempo até ao final do ciclo.
-  Esta opção aconselha quando a limpeza periódica dos filtros é necessária, a fim de evitar o esquecimento e, assim, garantir o perfeito funcionamento do secador ao longo do tempo. A posição conveniente dos filtros torna a manutenção rápida e extremamente simples.
-  **Antialérgico:** Programa antialérgico com especial atenção para a remoção total de detergente residual.
-  **Algodão:** Para tecidos sujos de algodão
-  **Algodão pré-lavado**
-  **Lavagem à mão:** este programa específico para tecidos delicados utiliza rotações mais lentas do tambor para garantir o máximo cuidado com o vestuário.
-  **Balanceamento Automático de Carga:** fornece uma distribuição ideal de roupa no tambor. No caso de o desequilíbrio ser detectado, a velocidade de rotação começa a ser controlada de tal forma a redistribuir uniformemente o vestuário no tambor e, assim, reduzir a vibração.
-  **A+++:** Os aparelhos com este símbolo podem reduzir o consumo de energia em mais 30% em relação à classificação de energia padrão A.
-  **Temporizador de atraso:** pode ser configurado para executar o programa em um momento conveniente ou para tirar proveito de períodos de energia fora de pico.
-  **33 cm:** Grande portinhola de carga de 30-32-33 cm de diâmetro, torna o carregamento e descarregamento de roupa mais fácil e rápido com a máxima facilidade de uso.
-  **Tecnologia do inversor:** A evolução dos secadores Smeg para modelos mais inteligentes e ambientalmente sustentáveis levou à escolha do uso da tecnologia do inversor com bombas de calor, o que reduz significativamente o consumo de energia.
-  **Para tecidos levemente sujos de algodão e linho**
-  **Use para lavar a sua roupa de algodão e linho normalmente suja e resistente.** Embora lave mais do que todos os outros programas, proporciona uma elevada poupança de energia e água. A temperatura real da água pode ser diferente da temperatura de lavagem indicada. Quando você carrega a máquina com menos roupa (por exemplo, ½ capacidade ou menos), o tempo do programa pode ficar automaticamente mais curto. Neste caso, o consumo de energia e água diminuirá mais, proporcionando uma lavagem mais económica. Este programa está disponível nos modelos com o indicador de tempo restante.
-  **Para drenar a água na máquina.**
-  **Super-rápido 15 min:** um programa concebido para lavar pequenas quantidades de roupa rapidamente, ideal para lavar vestuário levemente sujo.

-
-  Enxágue extra: A opção Enxágue extra: pode ser adicionada ao programa selecionado quando for necessária uma limpeza mais completa de tecidos especiais.
-  Lã: este programa para lã ou tecidos delicados usa rotações mais lentas do tambor para garantir o máximo cuidado com o vestuário.
-  O tambor tem capacidade máxima de 9kg de roupa seca.
-  Jeans /Vestuário escuro: Ciclo especial projetado para atender às necessidades de lavagem de jeans ou roupas escuras. O programa permite que você lave as roupas respeitando as cores e minimizando vincos graças à ação mecânica mínima e baixas temperaturas.
-  Ginásio: Ginásio, um ciclo projetado para lavar roupas levemente sujas, ou seja, esportes desgaste, esta é uma lavagem rápida que também é gentil com os tecidos.
-  Volumeplus: A Smeg oferece modelos com carga de até 8 kg, mantendo os melhores resultados de lavagem e proporcionando baixo consumo de energia.
-  Lavagem à mão/Delicados: Programa ideal para roupas delicadas e de seda que exigem atenção especial na lavagem. Ele usa água à temperatura ambiente e