

LBA10N-2















EAN-kode	8017709229573
Produktfamilie	Vaskemaskine
Kommerciel bredde	60 cm
Installation	Indbygget
Fyldningstype	Forside



Programmer

Betjeninger
Programgrafik
Antal programmer
Programmer

Elektronisk
Tekst IT
15

 Skjorter 40 °	 Bomuld 40 °	 Bomuld 60 °
 Bomuld 90 °	 Bomuld kold	 Finvask 20 °
 Uld 30 °	 Uld Kold	 Blandet 30 °
 Lynvask 15' 30 °	 Skyl + Centrifugering	 Tømning + Centrifugering
 Syntetisk 30 °	 Syntetisk 40 °	 Syntetisk kold

Vasketemperatur

Køl	30 °C	40 °C
60 °C	90 °C	

Specialprogrammer

 Skjorter	 Uld	 Blandet
 Hurtig 15 min.		

Display

Visning af resterende tid

forsinket start

visning af programstatus

regulering af centrifugering

Displaytype



Knapper/valgmuligheder



Forsinkelsestimer



Forvask



Ekstra skylning



Antikrøl (nem strygning)



Hurtig



Intensiv

Visning af tændt/slukket (lys)

Ja

Visning af programstatus (lys)

På display

Angivelse af programslut (lys)

På display

Tekniske egenskaber



Motortype	Standard	Lågeåbning	110°
Elektronisk styring	Ja	Automatisk variabel mængde	Ja
Knap til program-/temperaturvalg	Ja	Skumdæmpersystem	Ja
Valg af centrifugering på display/led	Ingen centrifugering/ 400/ 500/ 600/ 800/ 1000	Automatisk fordelingssystem	Automatisk
Polypropylenbeholder	Ja	Filter med let adgang	Ja
Tromle	Rustfrit stål	Børnesikring (funktionslås)	Ja
Tromlekapacitet	52 l	Vandsikringssystem	Ja
Flydende vaskemiddel som tilbehør	Ja	Møblets låge kan monteres på højre eller venstre side med justerbare hængsler	Ja
Lågediameter	30 cm		

Ydeevne / Energimærke - Reg. 2019

Leverandørens navn eller varemærke

SMEG

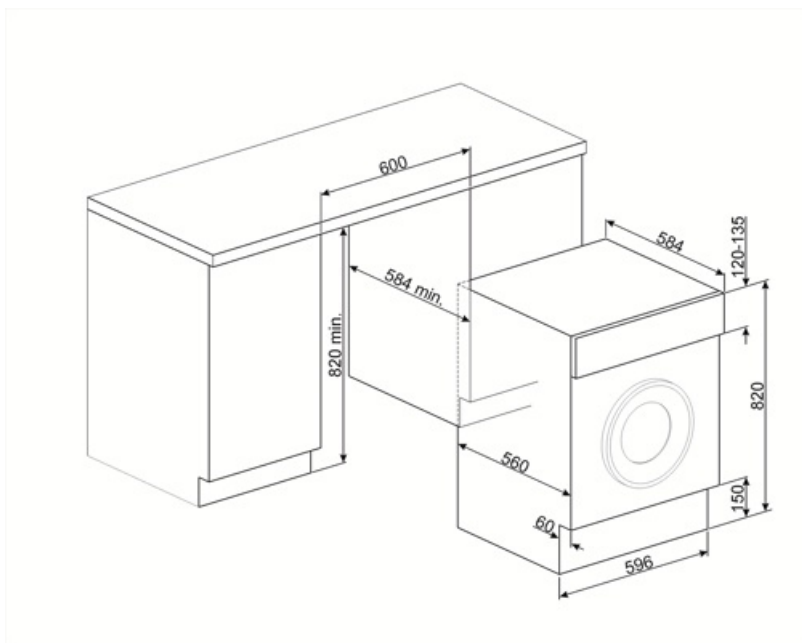

Compatible Accessories



KITPLV2





















Kit extension for dishwasher and washing machine: lenght mt. 2



KITWDHE1

5 cm. løftesæt til fuldt integrerede opvaskemaskiner og kombimaskiner

Symbols glossary

 <p>Easy Iron: dette er en valgmulighed, der kan vælges for at sikre at det færdige vasketøj efterlades med mindre folder for at gøre det lettere at stryge.</p>	 <p>Variabel belastning: I alle modeller af vaskemaskiner findes systemet med variabel belastning, ifølge hvilken maskinen automatisk diversificerer vaskecyklus og driftstid afhængigt af den indførte mængde og type vasketøj, hvilket giver en betydelig besparelse på vand og energikraft, op til 30% sammenlignet med versioner med fast belastning.</p>
 <p>Automatisk lastningsafbalancering: giver en ideel fordeling af vasketøj i tromlen. I tilfælde af at der konstateres en ubalance, begynder rotationshastigheden at blive kontrolleret på en sådan måde, at vasketøjet fordeles jævnt i tromlen og dermed reducerer vibrationer.</p>	 <p>Børnesikring: nogle modeller er udstyret med en enhed til at låse programmet / cyklussen, så det ikke på uheldigvis kan ændres.</p>
 <p>A++: Energieffektivitetsklasse A ++ hjælper med at spare op til 20% energi sammenlignet med klasse A. Maksimal ydelse med minimalt forbrug er garanteret.</p>	 <p>Forsinkelsestimer: kan indstilles til at køre programmet på et bekvemt tidspunkt eller for at udnytte energiperioder uden for peak perioder.</p>
 <p>LED-display: for at vise programmer, valgte funktioner og valgmuligheder og tid til slutningen af cyklussen.</p>	 <p>30 cm: Stor påfyldningsluge med en diameter på 30-32-33 cm gør det lettere og hurtigere at ifylde og tømme tøj med maksimal brugervenlighed.</p>
 <p>Denne valgmulighed adviserer om når der er behov for periodisk rengøring af filtrene for at undgå glemsomhed og dermed garantere, at tørretumbleren fungerer perfekt over tid. Filtrenes bekvemme placering gør vedligeholdelsen hurtig og ekstrem enkel.</p>	 <p>Intensive: this option intensifies the selected program. Cycle duration and water consumption are reduced by taking into account the type of laundry, while still guaranteeing excellent washing results, even in the case of stains that are difficult to eliminate.</p>
 <p>Forvask: program designet til meget snavset tøj.</p>	 <p>Bomuld 40°: Til snavsede materialer i bomuld</p>
 <p>Bomuld 60°: Til snavsede materialer i bomuld</p>	 <p>Bomuld 90°: Til snavsede materialer i bomuld</p>
 <p>Bomuld Kold: Til snavsede materialer i bomuld</p>	 <p>Skåne 20°: Tøj som undertøj, strømpebukser og luksusmaterialer bør tørres på den sarte cyklus for at hjælpe med at forlænge tøjets levetid.</p>
 <p>Til at dræne vandet fra maskinen.</p>	 <p>Ekstra skyl: Ekstra skyl: tilføjer en ekstra skylning til den, der allerede er angivet i det valgte program, for at fjerne eventuelt resterende vaskemiddel. Denne funktion er især velegnet til dem med allergi eller hudproblemer.</p>
 <p>Blandet 30 °: vaskeprogram, der gør det muligt at vaske bomuld og syntetisk tøj sammen uden at skulle sortere dem.</p>	 <p>Blandede materialer: denne cyklus er designet til let snavset tøj i en blanding af bomuld og syntetiske materialer eller kan bare bruges til at opfriske oplagrede genstande.</p>



Hurtig 15-30 °: Hurtigt vaskeprogram ved 30 °, rengør let snavsede genstande på meget kort tid.



For at dræne vandet i kurven + centrifugering



Skjorter: en cyklus til vask af skjorter på kort tid med den største omhu ved hjælp af en rolig centrifugering til nem strygning.



Syntetisk 40 °: vaskeprogram ved 30 ° til syntetiske enheder



Uld 30 °: dette program til uld eller sarte materialer bruger tromlen langsommere for at sikre størst mulig pleje af tøj.



Uld koldt: dette program til uld eller sarte materialer bruger tromlen langsommere for at sikre den største pleje for tøj.



Tromlen har en maksimal kapacitet på 7 kg tørt tøj.



Superhurtig 15 min: et program designet til at vaske små mængder vasketøj hurtigt, ideel til vask af let snavsset tøj.



Skjorter 40°: en cyklus til vask af skjorter på kort tid med den største omhu ved hjælp af en rolig centrifugering til nem strygning.



Syntetisk 30 °: vaskeprogram ved 30 ° til syntetiske enheder



Syntetisk: Syntetisk vaskeprogram er designet til non-bomuldsartikler, der har brug for en sartere vask



Uld: dette program til uld eller sarte materialer bruger tromlen langsommere for at sikre den største pleje for tøj.



Mulighed, der gør det muligt at reducere tiderne for det valgte program.