

LBA10N-2

Código EAN	8017709229573
Familia	Lavadora
Ancho comercial	60 cm
Instalación	Integración
Tipo de carga	Frontal







Programas

Mandos



Gráficos programas

Número de programas

Programas

-  Camisas 40°
-  Algodón 90°
-  Lana 30°
-  Lavado rápido 15' 30°
-  Sintético 30°

-  Algodón 40°
-  Algodón Frío
-  Lavado lana frío
-  Aclarado + Centrifuga
-  Sintético 40°

-  Algodón 60°
-  Delicado 20°
-  Mix 30°
-  Desagüe + Centrifugado
-  Sintético frío

Electrónicos

Mensajes IT

15

Temperatura de lavado

Frío	30°C	40°C
60°C	90°C	

Programas especiales

-  Camisas
-  Lana
-  Mix
-  Rápido 15 min

Pantalla

Visualización del tiempo restante

Programación de inicio diferido

Indicación de avance de programa

Regulación centrifugado

Tipo de pantalla



Teclas/Opciones



Inicio retardado



Prelavado



Enjuague adicional



Antiarrugas



Rápido



Intensivo

Indicador on/off

Sí

Indicador de avance de programa

Sí, en display

Indicador de fin de ciclo

Sí, en display

Características técnicas



Tipo de motor	Estándar	Apertura ojo de buey	110°
Funcionamiento con control electrónico	Sí	Carga variable automática	Sí
Mando de selección de programas/temperaturas	Sí	Sistema antiespuma	Sí
Regulación centrifugado con pantalla/led	Sin centrifugado/ 400/ 500/ 600/ 800/ 1000	Equilibrio de la carga	Automático
Cubeta de polipropileno	Sí	Filtro inspeccionable	Sí
Cesto	Acero inoxidable	Seguridad para niños	Bloqueo de los ajustes
Volumen cesto	52 l	Sistema antidesbordamiento	Sí
Accesorios para detergentes líquidos incluidos	Sí	La puerta del mueble se puede montar en el lado derecho o izquierdo con bisagras ajustables	Sí
Diámetro ojo de buey	30 cm		

Rendimiento / Etiqueta energética - Reg. 2019

Nombre o marca del proveedor SMEG

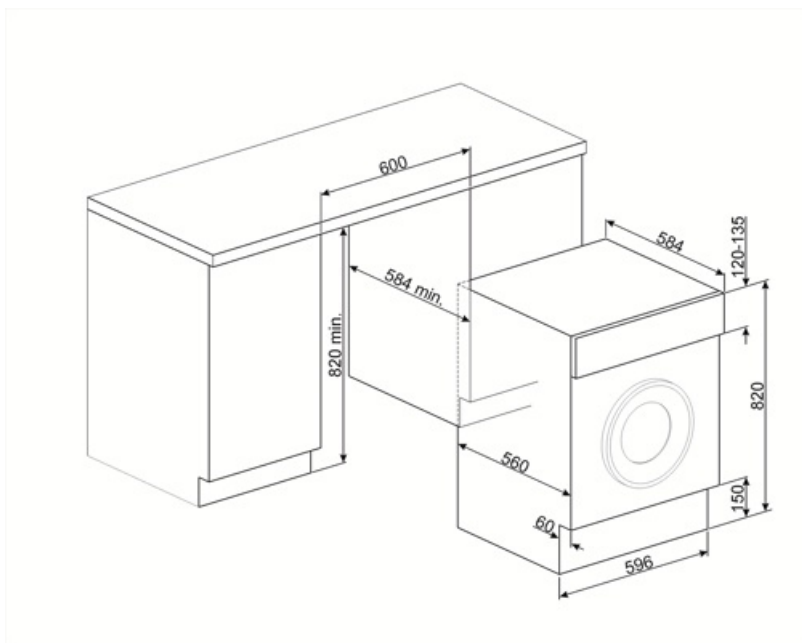

Accesorios Compatible























KITPLV2













Kit de extensión para lavavajillas y lavadoras: longitud 2 m.



KITWDHE1

Symbols glossary

- | | |
|--|---|
|  <p>Antiarrugas: opción específica que, a través de la modulación de las fases de lavado y enjuague, junto con la reducción de la velocidad de centrifugado final, ayuda a prevenir la formación de pliegues en la ropa, protege las prendas más delicadas y facilita el planchado.</p> |  <p>Control del consumo de agua: en todos los modelos de lavadora hay un sistema de carga variable, según el cual la máquina diversifica automáticamente el ciclo de lavado y los tiempos de funcionamiento de acuerdo con la cantidad y el tipo de ropa introducida, lo que permite un ahorro significativo. de agua y electricidad.</p> |
|  <p>Autobalanceo de la carga: asegura una distribución perfecta de la ropa dentro de la canasta. En el caso de que se detecte un desequilibrio, la velocidad de centrifugado se adapta para redistribuir uniformemente la ropa dentro de la cesta y así reducir las vibraciones.</p> |  <p>Bloqueo de control: la opción de bloqueo de mandos, presente en diferentes tipos de productos, le permite bloquear todas las funciones y programas establecidos, así como los controles, para una seguridad total, especialmente en presencia de niños.</p> |
|  <p>A ++: los dispositivos Smeg permiten un considerable ahorro de energía en Clase A, A +, A ++ y A +++, para reducir el consumo mientras se mantiene la máxima eficiencia y garantizar el respeto por el medio ambiente.</p> |  <p>Inicio diferido: le permite posponer el inicio del programa hasta 24 horas, según sus necesidades, y luego realizar el lavado incluso en las franjas horarias en las que el costo de energía es menor.</p> |
|  <p>Pantalla LED: para optimizar el rendimiento y simplificar el uso del aparato tanto como sea posible, algunas lavadoras y refrigeradores están equipados con una pantalla LED que le permite ver el estado operativo del producto.</p> |  <p>Ojo de buey de 30 cm de ancho: el gran tamaño del ojo de buey de 30 cm hace que cargar y descargar la ropa sea aún más fácil y rápido, promoviendo la máxima practicidad de uso.</p> |
|  <p>Filtros fáciles de limpiar: la opción, mediante luces de advertencia apropiadas, advierte sobre la necesidad de una limpieza periódica de los filtros, para evitar olvidos y garantizar así el funcionamiento perfecto de la secadora con el tiempo. rápido y extremadamente simple .</p> |  <p>Esta opción intensifica el programa seleccionado. La duración del ciclo y el consumo de agua se reducen teniendo en cuenta el tipo de ropa, garantizando excelentes resultados de lavado, incluso en el caso de manchas difíciles de eliminar.</p> |
|  <p>Opción prelavado: programa de prelavado indicado para artículos particularmente sucios.</p> |  <p>40 ° Algodón: lavado de prendas de algodón 40 °</p> |
|  <p>Algodón 60 °: lavado de prendas de algodón 60 °</p> |  <p>90 ° Algodón: lavado de prendas de algodón 90 °</p> |
|  <p>Algodón frío: lavado de algodón frío</p> |  <p>Delicado 20 °: programa ideal para prendas delicadas y de seda que requieren un cuidado especial en el lavado, utilizando agua a temperatura ambiente y lenta rotación del cesto.</p> |
|  <p>Descarga de agua: Para vaciar el agua de la máquina.</p> |  <p>Enjuague adicional: Opción que agrega un enjuague adicional al que ya se proporciona en el programa seleccionado, para eliminar cualquier detergente residual. Esta función es particularmente adecuada para aquellos que sufren de alergias o problemas de la piel.</p> |
|  <p>Mix 30 °: Programa que te permite lavar prendas con diferentes colores y telas. Ideal para el lavado diario de cargas mixtas de ropa ligeramente sucia.</p> |  <p>Mix: programa que te permite lavar prendas con diferentes colores y telas. Ideal para el lavado diario de cargas mixtas de ropa ligeramente sucia.</p> |

-  **Rápido 15 - 30°:** El programa rápido 15 min. A 30°, le permite lavar artículos ligeramente sucios en muy poco tiempo.
-  **Para drenar el agua en el tambor + acción centrífuga**
-  **Camisas:** programa específico que le permite lavar las camisas con el máximo cuidado, respetando las telas y minimizando la formación de pliegues, para obtener los mejores resultados de planchado en poco tiempo.
-  **Sintéticos 40 °:** lavado de prendas sintéticas a 40 °.
-  **Lana 30 °:** es un programa especial diseñado para satisfacer las necesidades de lavado de una de las prendas más populares en invierno. Le permite lavar las prendas protegiéndolas y manteniéndolas suaves y voluminosas.
-  **Lana Fría:** es un programa especial diseñado para satisfacer las necesidades de lavado de una de las prendas más populares en invierno. Le permite lavar las prendas protegiéndolas y manteniéndolas suaves y voluminosas.
-  **El diseño cuidadoso de la cuba y la cesta nos ha permitido alcanzar una capacidad de carga de hasta 7 kg de ropa en la lavadora.**
-  **Rápido 15 min.:** El programa rápido 15 min. le permite lavar artículos ligeramente sucios en muy poco tiempo.
-  **Camisas 40 °:** programa específico que le permite lavar las camisas con el máximo cuidado, respetando las telas y minimizando la formación de arrugas, para obtener los mejores resultados de planchado en poco tiempo.
-  **Sintéticos 30 °:** lavado de prendas sintéticas a 30 °.
-  **Sintéticos fríos:** lavado de prendas sintéticas frías
-  **Lana:** Es un programa especial diseñado para satisfacer las necesidades de lavado de una de las prendas más populares en invierno. Le permite lavar las prendas protegiéndolas y manteniéndolas suaves y voluminosas.
-  **Opción rápida:** opción para reducir el tiempo del programa seleccionado, cuando los artículos a lavar no requieren un lavado prolongado.