

LBA10N-2

EAN-koodi
Tuoteryhmä
Myyntileveys
Asennus
Täyttötyyppi

8017709229573
Pyykinpesukone
60 cm
Sisäinen
Täyttö edestä



Programs

Säätimet

Ohjelman graafinen kuvaus

Ohjelmien määrä

Ohjelmat

Elektroninen

Teksti IT

15



40C paitaohjelma



Puuvilla 40 C



Puuvilla 60C



Puuvilla 90C



Kylmä puuvillaohjelma



Hellävarainen 20C



Wool 30°



Kylmä villaohjelma



Mix 30°



Quick Wash 15' 30°



Huuhtelu + linkous



Liotus + linkous



30C synteettinen



Synteettiset 40C



Synteettisten materiaalien

kylmäpesu

Pesun lämpötila

Viileä

30°C

40°C

60°C

90°C

Erikoisohjelmat



Paidat



Villa



Yhdistelmä



Pikaohjelma 15 min

Näyttö

Jäljelläolevan ajanilmaisim

Käynnistysviive

Ohjelman kulun ilmaisim

Linkouksen säätö

Näytön tyyppi



Painikkeet/vaihtoehdot



Ajastin



Esipesu



Lisähuuhtelu



Rypistymisen esto (helpottaa silittämistä)



Pikaohjelma



Tehopesu

Virtamerkkivalo

Kyllä

Ohjelman etenemisen merkkivalo

Näytössä

Ohjelman päättymisen merkkivalo

Näytössä

Tekniset ominaisuudet



Moottorin tyyppi	Tavallinen
Elektroninen säätö	Kyllä
Ohjelman/lämpötilanvalitsin	Kyllä
Linkouksenvalitsin: näyttö/LED	Ei linkousta/ 400/ 500/ 600/ 800/ 1000
Polypropulen tankki	Kyllä
Rumpu	Ruostumaton teräs
Rummun tilavuus	52 l
Nestemäisen pesuaineen annostelu vakiovarusteena	Kyllä
Luukun läpimitta	30 cm

Luukun avautuminen	110°
Automaattinen määrän tunnistus	Kyllä
Vaahoamisen estojärjestelmä	Kyllä
Kuormituksen tasapainottaminen	Automaattinen
Suodattimeen pääsee helposti käsiksi	Kyllä
Lapsilukko (toimintojen esto)	Säätöpaneeli
Vesiturvallisuusjärjestelmä	Kyllä
Säädettävissä sopimaan kalusteisiin	Kyllä

Suorituskyky / energiamerkintä - as. 2019

Toimittajan nimi tai tuotemerkki SMEG

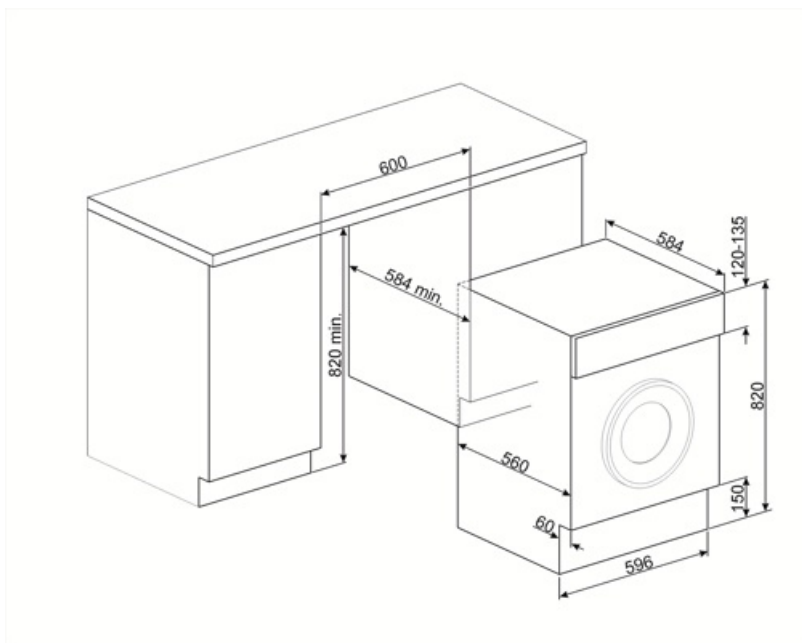

Compatible Accessories



KITPLV2















Kit extension for dishwasher and washing machine: lenght mt. 2













KITWDHE1

5 cm:n korokesarja täysin integroiduille astianpesukoneille ja pesukoneille ja kuivaimille

Symbols glossary

-  Helppo silytys: tämä vaihtoehto voidaan valita sen takaamiseksi, että pestyssä pyykissä ei ole ryppejä ja silytys sujuu helpommin.
-  Täytön automaattinen tasapainotus: tarjoaa pyykin ihanteellisen jakautumisen rummussa. Jos havaitaan epätasapaino, linkousnopeutta aletaan hallinnoida siten, että täyttö jaataan tasaisesti rummussa, jolloin tärinä vähenee.
-  A++: Energiatehokkuusluokka A++ auttaa säästämään jopa 20% energiaa luokkaan A verrattuna. Taatusti maksimaalinen suorituskyky minimaalisella kulutuksella.
-  LED-näyttö: näyttää valitut ohjelmat, toiminnot ja vaihtoehdot sekä ajan ennen jakson loppumista.
-  Tämä toiminto kertoo, kun suodatinten määräaikaishuollusta tarvitaan. Näin puhdistus muistetaan ja kuivaimen täydellinen toiminta ajan kuluessa taataan. Suodatinten kätevä sijainti tekee huollosta nopeaa ja erittäin yksinkertaista.
-  Esipesu: ohjelma, joka on suunniteltu erittäin likaisille vaatteille.
-  Puuvilla 60°: Likaantuneille puuvillakankaille
-  Kylmä puuvilla: Likaantuneille puuvillakankaille
-  Koneessa olevan veden tyhjentämiseksi.
-  Sekalainen 30°: pesuohjelma, jolla voit pestä puuvilla- ja keinokuituvaatteesi yhdessä lajittelematta niitä.
-  Nopea 15–30 °: Nopea pesuohjelma 30°:ssa, soveltuu kevyesti likaisten vaatteiden nopeaan puhdistukseen.
-  Vaihteleva täyttö: Kaikissa pesukonemalleissa on vaihtelevan täytön järjestelmä. Sen ansiosta kone muokkaa automaattisesti pesujaksoa ja käyttöaikaa sisälle laitetun pyykin määrän ja tyyppin perusteella. Näin vettä ja energiaa voidaan säästää huomattavasti, jopa 30 % kiinteän täytön malleihin verrattuna.
-  Lapsilukko: jotkin mallit on varustettu laitteella, joka lukitsee ohjelman/jakson, jottei sitä voitaisi muuttaa vahingossa.
-  Viiveajastin: voidaan asettaa siten, että se käynnistää ohjelman sopivaan aikaan tai siten, että voidaan hyödyntää edullisemmat sähkön ajat.
-  30 cm: Suuri halkaisijaltaan 30-32-33 cm:n täyttöluukku: tekee pyykin täytöstä ja poistosta helpompaa ja nopeampaa, mikä lisää käyttömukavuutta.
-  Intensive: this option intensifies the selected program. Cycle duration and water consumption are reduced by taking into account the type of laundry, while still guaranteeing excellent washing results, even in the case of stains that are difficult to eliminate.
-  Puuvilla 40°: Likaantuneille puuvillakankaille
-  Puuvilla 90°: Likaantuneille puuvillakankaille
-  Hieno 20°: Alusvaatteet, neuletuotteet ja luksuskankaat tulee kuivata hienossa jaksossa, jotta niiden käyttöikä pitenisi.
-  Extra Rinse: Extra Rinse: adds an extra rinse cycle to that already provided in the program chosen, to remove any residual detergent. This function is particularly suitable for those with allergies or skin problems.
-  Sekalaiset kankaat: tämä jakso on suunniteltu kevyesti likaiselle, sekä puuvilla- että keinokuitupyykille, ja sitä voidaan käyttää myös kaapissa olleiden vaatteiden virkistämiseen.
-  Supernopea 15 min: tämä ohjelma on suunniteltu pesemään pieniä määriä pyykkiä nopeasti, mikä tekee siitä ihanteellisen kevyesti likaisten vaatteiden pesemiseen.

-
- | | | | |
|--|--|---|---|
|  | Veden tyhjentämiseksi koriin + linkous |  | Paidat 40°: paitojen tarkka ja lyhyt pesujakso, käytössä hellävarainen linkous helppoa silitystä varten. |
|  | Paidat: paitojen tarkka ja lyhyt pesujakso, käytössä hellävarainen linkous helppoa silitystä varten. |  | Keinokuitu 30°: Pesuohjelma 30°:ssa keinokuituvaatteille |
|  | Keinokuitu 40 °: Pesuohjelma 30°:ssa keinokuituvaatteille |  | Keinokuitu: Keinokuitupesuohjelma on suunniteltu sellaisten muiden kuin puuvillaisten vaatteiden pesuun, jotka tulee pestä hellävaroen |
|  | Villa 30°: tässä villalle tai herkille kankaille suunnitellussa ohjelmassa rumpu pyörii hitaasti vaatteiden parasta huolenpitoa varten. |  | Villa: tässä erityisesti villalle tai herkille kankaille suunnitellussa ohjelmassa rumpu pyörii hitaasti vaatteiden parasta huolenpitoa varten. |
|  | Villan kylmäpesu: tässä erityisesti villalle tai herkille kankaille suunnitellussa ohjelmassa rumpu pyörii hitaasti vaatteiden parasta huolenpitoa varten. |  | Valinta, jonka avulla valitun ohjelman aikaa voidaan vähentää. |
|  | Rummun enimmäistilavuus on 7 kg kuivaa pyykkiä. | | |