

LBA10N-2

EAN-kode	8017709229573
Produktgruppe	Vaskemaskin
Kommersiell bredde	60 cm
Installasjon	Innbygd
Vasketype	Frontmatet



Programs

Kontroller

Grafikk programmer

Antall programmer

Programmer

Elektronisk

Tekst IT

15



Skjorter



Bomull 40 °



Bomull 60 °



Bomull 90°



Bomull kald



Finvask 20 °



Ull 30 °



Wool Cold



Bland 30 °



Rask vask 15' 30°



Skyll + sentrifugering



Tømme + sentrifugere



Syntetisk 30 °



Syntetisk 40 °



Syntetisk kald

Vaske temperatur

Avkjøle

30°C

40°C

60°C

90 ° C

Spesialprogrammer



Business



Ull



Kombinasjon



Hurtigvask 15 min

Display

Resttidsvisualisering

Forsinket start programmert

programindikator

Innstilling av sentrifugering

Type display



Knapper/funksjoner



Forsinkelsestimer



Forvask



Ekstra skylling



Strykefritt



Hurtig



Intensiv

Av/på-indikator (lampe)

Ja

Programindikator (lampe)

På display

Indikator for programslutt

På display

Tekniske egenskaper



Type motor

Standard

Dørens åpning

110°

Elektronisk kontroll

Ja

Automatisk variabel
måling

Ja

Program-
/temperaturvrider

Ja

Skumbeskyttelsessystem

Ja

Sentrifugeringsvalg på
display/LED

Uten sentrifugering/ 400/
500/ 600/ 800/ 1000

Lastbalanseringssystem

Automatisk

Polypropylenbeholder

Ja

Lettligjengelig filter

Ja

Trommel

Rustfritt stål

Barnelås
(funksjonssperre)

Ja

Kapasitet trommel

52 l

Overløpssystem

Ja

Flytende vaskemiddel
som tilbehør

Ja

Døren kan monteres på
høyre eller venstre side
med justerbare hengsler

Ja

Diameter dør

30 cm

Ytelse / Energimerking - Reg. 2019

Leverandørens navn
eller varemerke

SMEG

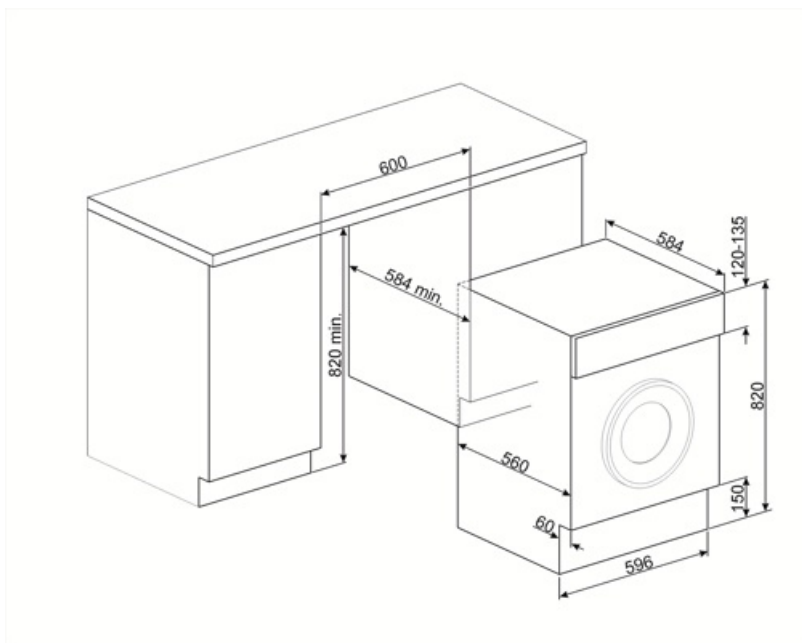

Compatible Accessories



KITPLV2























Kit extension for dishwasher and washing machine: length mt. 2













KITWDHE1

5 cm. Hevesett for fullintegrerte oppvaskmaskiner og kombinerte vask-/tørkmaskiner

Symbols glossary

-  **Easy Iron:** Dette er et ekstravalg som kan velges for å sikre at den ferdige klesvasken har mindre krøller for å gjøre strykingen lettere.
-  **Automatisk lastebalansering:** Gir en ideell fordeling av klesvask i trommelen. Hvis det oppdages ubalanser vil rotasjonshastigheten bli kontrollert på en måte slik at klesvasken fordeles i trommelen og derfor reduserer vibrasjonen.
-  **A++:** Energieffektivitetsklasse A++ hjelper med å spare inn opptil 20% energi sammenlignet med klasse A. Maksimal ytelse med minimalt forbruk er garantert.
-  **LED-display:** For å vise programmer, funksjoner og valg som er blitt gjort, samt tid som gjenstår før endt syklus.
-  Dette valget varsler når regelmessig rens av filter trengs, slik at man unngår glemme det og garantere perfekt funksjon i tørkeren over tid. Den bekvemme posisjonen til filterne gjør vedlikehold raskt og svært enkelt.
-  **Forvask:** Program utviklet for svært skitne klær.
-  **Bomull 60°:** For skittent tøy i bomull.
-  **Bomull kald:** For skittent tøy i bomull.
-  **For å tappe vann fra maskin.**
-  **Mix 30°:** Vaskeprogram som er utviklet for bomull og syntetiske klær uten at de trenger å sorteres.
-  **Hurtig 15-30°:** Hurtig vaskeprogram ved 30° for moderate urenheter.
-  **Variabel last:** På alle vaskemaskinmodeller finnes et variabel lastesystem, hvor maskinen automatisk skiller vaskesyklus og driftstid avhengig av mengde og type klesvask som er blitt fylt på, noe som gir en betydelig besparelse av vann og energi, opptil 30% sammenlignet med versjoner med fast last.
-  **Barnesikring:** Noen modeller er utstyrt med en innretning som låser programmet/syklusen slik at den ikke kan endres ved uhell.
-  **Forsinkelsetid:** Kan stilles inn for å kjøre programmet ved en passende tid eller dra nytte av perioder med lave strømpriser.
-  **30 cm:** Stor lasteluke på 30-32-33 cm diameter, gjør lasting/tømming enklere og raskere med maksimal brukskomfort.
-  **Intensive:** this option intensifies the selected program. Cycle duration and water consumption are reduced by taking into account the type of laundry, while still guaranteeing excellent washing results, even in the case of stains that are difficult to eliminate.
-  **Bomull 40°:** For skittent tøy i bomull.
-  **Bomull 90°:** For skittent tøy i bomull.
-  **Delikat 20°:** Klær som undertøy, strikkevarer og luksusartikler burde tørkes på delikat syklus slik at de varer så lenge som mulig.
-  **Ekstra skylling:** Ekstra skylling: Legger til en ekstra skyllesyklus i programmet, for slik å fjerne alle rester etter vaskemiddel. Denne funksjonen er særlig egnet for de som har allergier eller hudproblemer.
-  **Blandet tøy:** Denne syklusen er utviklet for moderat skittent tøy med en blanding av bomull og syntetisk, eller til å friske opp klær som ikke har vært brukt på en stund.
-  **Superhurtig 15 min.:** Et program utviklet for hurtigvask av små mengder klær, ideelt for vasking av moderat skittent

-
- | | | | |
|--|--|---|---|
|  | For å tappe vann ned i kurven + sentrifuge |  | Skjorter 40°: En syklus for kortvarig vask av skjorter, med en delikat sentrifuge for enkel stryking. |
|  | Skjorter: En syklus for kortvarig vask av skjorter, med en delikat sentrifuge for enkel stryking. |  | Syntetisk 30°: Vaskeprogram ved 30° for syntetisk tøy |
|  | Syntetisk 40°: Vaskeprogram ved 30° for syntetisk tøy |  | Syntetisk: Syntetisk vaskeprogram er utviklet for tøy som ikke inneholder bomull og som har behov for en mer delikat vask |
|  | Ull 30°: Dette programmet for ull og delikat tøy bruker langsommere trommelrotasjoner for å sikre den beste klespleie. |  | Ull: Dette programmet for ull eller delikat tøy bruker langsommere trommelrotasjoner for å sikre den beste klespleie. |
|  | Kald ull: Dette spesifikke programmet for ull og delikat tøy bruker langsommere trommelrotasjoner for å sikre den beste klespleie. |  | Valg som gjør det mulig å redusere tidsbruken til det valgte programmet. |
|  | Trommel har maksimal kapasitet på 7 kg tørr klesvask. | | |