

LBA10N-2

EAN-kod	8017709229573
Produktgrupp	Tvättmaskin
Bredd	60 cm
Installation	Inbyggd
Typ av matning	Frontmatad



Program

Kommandon
Grafik program
Antal program
Program

Elektroniska
Text IT
15

 Skjortor 40°	 Bomull 40°	 Bomull 60°
 Bomull 90°	 Bomull kall	 Fintvätt 20°
 Ylle 30°	 Ylle kall	 Mix 30°
 Snabbtvätt 15' 30°	 Sköljning + centrifug	 Tömning + centrifugering
 Syntet 30°	 Syntet 40°	 Syntet kall

Tvättemperaturer

Kall	30 °C	40 °C
60°C	90°C	

Specialprogram

 Skjortor	 Ylle	 Blandad
 Snabbtvätt 15 min		

Display

Resttidsindikering

Fördröjd start

Programindikator

Inställning av centrifugering

Typ av display



Knappar/alternativ

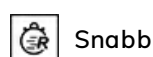
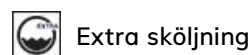
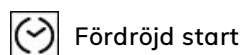

On/Off knapp

Ja

Programindikator

På display

Indikator för programslut

På display

Teknisk specifikation



Typ av motor	Standard	Öppning av dörr	110°
Elektroniska kontroller	Ja	Automatisk variabel matning	Ja
Vred för val av program/temperatur	Ja	Skumskydd	Ja
Display för inställning av centrifugering	Utan centrifugering/ 400/ 500/ 600/ 800/ 1000	Lastbalansering	Automatisk
Vask i polypropylen	Ja	Lättillgängligt filter	Ja
Korg	Rostfritt stål	Barnspärr	Inställningsspärr
Trummans volym	52 l	Överflödesskydd	Ja
Flytande vättmedel som tillbehör	Ja	Omhängningsbar dörr	Ja
Dörrens diameter	30 cm		

Prestanda/Energimärkning – Reg. 2019

Leverantörens namn eller varumärke

SMEG

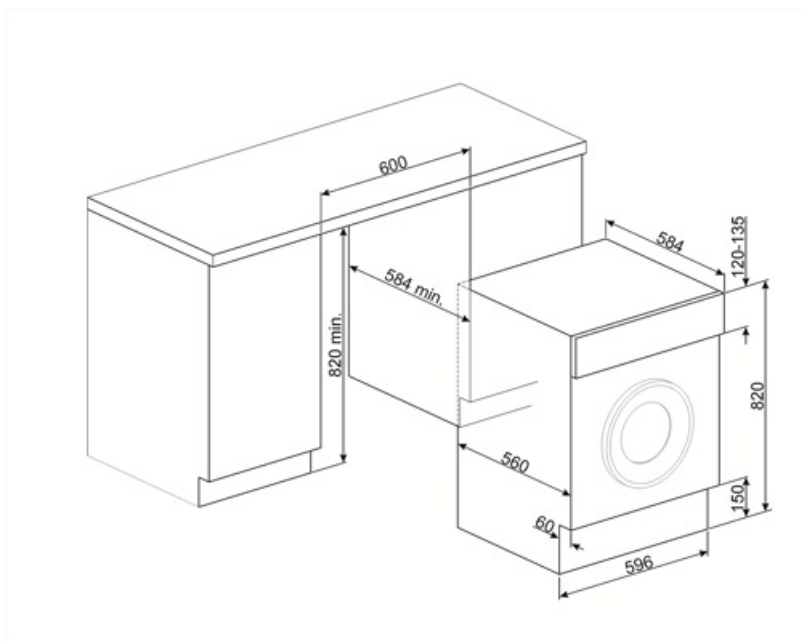

Kompatibela Tillbehör



KITPLV2

















Förlängningskit till diskmaskiner och tvättmaskiner 2m















KITWDHE1

5 cm höjningskit för helt integrerade diskmaskiner och kombinerade tvättmaskiner/torktumlare

Symbols glossary

-  Easy Iron: detta är ett alternativ kan väljas för att säkerställa att den färdiga tvätten har mindre veck för att underlätta strykningen.
-  Automatisk belastningsbalansering: ger en perfekt fördelning av tvätt i trumman. Om obalans registreras börjar rotationshastigheten kontrolleras så att tvätten fördelas jämnt i trumman och därmed minskar vibrationen.
-  A ++: Energieffektivitetsklass A ++ hjälper till att spara upp till 20% energi jämfört med klass A. Maximal prestanda med lägsta förbrukning garanteras.
-  LCD-display: för att optimera prestanda och förenkla användningen av apparaten.
-  Detta alternativ rekommenderar när det krävs rengöring av filtren för att garantera att torken fungerar perfekt över tid. Filternas bekväma placering gör underhållet snabbt och extremt enkelt.
-  För tvätt: program utformat för att tvätta mycket smutsiga plagg.
-  Bomull 60°: För smutsiga bomullstyger
-  Bomull kall: För smutsiga bomullstyger
-  För tömning av vattnet i maskinen.
-  Mix 30 °C: det här tvättprogrammet kan användas för tvätt av bomulls- och syntetplagg tillsammans, utan att de behövs sorteras.
-  Variabel belastning: I alla modeller av tvättmaskiner finns systemet med variabel belastning, enligt vilken maskinen automatiskt diversifierar tvättcykeln och driftstiden beroende på mängden och typen av tvätt, vilket möjliggör en betydande besparing av vatten och energi, upp till 30% jämfört med versioner med fast belastning.
-  Barnlås: vissa modeller är utrustade med en anordning för att låsa programmet / cykeln så att det inte kan ändras av misstag.
-  Fördröjningstimer: kan ställas in för att köra programmet vid en lämplig tidpunkt eller för att dra nytta av energiperioder.
-  30 cm: Stor lucka med en diameter på 30-32-33 cm, gör lastning och tömning av tvätt enklare och snabbare med maximal användarvänlighet.
-  Intensiv: detta alternativ intensifierar det valda programmet. Eftersom maskinen tar hänsyn till typen av tvätt så minskar cykelns varaktighet och vattenförbrukning samtidigt som utmärkta tvättresultat garanteras, även i fall med fläckar som är svåra att avlägsna.
-  Bomull 40°: För smutsiga bomullstyger
-  Bomull 90°: För smutsiga bomullstyger
-  Fintvätt 20°: Kläder som underkläder, strumpbyxor och plagg i lyxiga material bör torkas i fintvättscykeln så att plagget håller längre.
-  Extra sköljning: Extra sköljning: lägger till en extra sköljcykel utöver den som redan ingår i det valda programmet, i syfte att avlägsna alla tvättmedelsrester. Den här funktionen passar särskilt bra för personer med allergier eller hudproblem.
-  Blandade tyger: den här cykeln är utformad för blandad tvätt i bomull och syntet, som inte är så smutsig. Den kan även användas för att fräscha upp plagg som inte används så ofta.

-
- | | | | |
|--|---|---|---|
|  | Snabb 15–30°: Snabbt tvättprogram i 30 °C som tvättar lätt nedsmutsade plagg på väldigt kort tid. |  | Supersnabbt 15 min: ett program som är utformat för att tvätta små mängder tvätt snabbt. Idealiskt för plagg som inte är så smutsiga. |
|  | För att tömma ut vattnet ur trumman + centrifugering |  | Skjortor 40°: en cykel som tvättar skjortor på kort tid med största försiktighet och som använder en varsam centrifugering för enkel strykning. |
|  | Skjortor: en cykel som tvättar skjortor på kort tid med största försiktighet och som använder en varsam centrifugering för enkel strykning. |  | Syntet 30 °C: tvättprogram i 30 °C för syntetmaterial |
|  | Syntet 40 °C: tvättprogram i 30 °C för syntetmaterial |  | Syntet: Syntetprogrammet är utformat för artiklar som inte är i bomull och som behöver en något mer skonsam tvätt |
|  | Ylle 30°: i det här programmet för ylle eller ömtåliga material roterar trumman långsammare för att garantera att kläderna behandlas med yttersta försiktighet. |  | Ylle: i det här programmet för ylle eller ömtåliga material roterar trumman långsammare för att garantera att kläderna behandlas med yttersta försiktighet. |
|  | Ylle Kallt: i det här programmet för ylle eller ömtåliga material roterar trumman långsammare för att garantera att kläderna behandlas med yttersta försiktighet. |  | Alternativ som gör det möjligt att minska det valda programmets tid. |
|  | Trumman har en maximal kapacitet på 7 kg torr tvätt. | | |