

# LBB14PK-2

EAN-kode	8017709229566
Produktfamilie	Vaskemaskine
Kommerciel bredde	60 cm
Kommerciel dybde	Standardkapacitet
Installation	Fritstående
Fylldningstype	Forside



## Programmer

**Betjeninger**  
**Programgrafik**  
**Antal programmer**  
**Programmer**





**Elektronisk**  
**Symboler**  
**15**

 Skyllemiddel	 Skjorter	 Bomuld
 Bomuld ØKO	 Finvask	 Jeans
 Uld	 Håndvask	 Blandet
 Nat	 Lynvask	 Skyl + Centrifugering
 Tømning + Centrifugering	 Syntetisk	 Sport

### Vasketemperatur

Køl	30 °C	40 °C
60 °C	75 °C	90 °C

### Specialprogrammer

 Skjorter	 Jeans	 Nat
 Hurtig 15 min.	 Sport	

## Display

Visning af resterende tid

forsinket start

Indikator for anbefalet mængde

visning af programstatus

## Displaytype





## Knapper/vælgmuligheder

 Forsinkelsestimer

 FlexiTime

 Forvask

 Ekstra skylning

 Ingen centrifugering

 Antikrøl (nem strygning)

 Intensiv

 Koldvask

Visning af tændt/slukket (lys)

Ja

Visning af programstatus (lys)

På display

Angivelse af programslut (lys)

På display

## Tekniske egenskaber



<b>Motortype</b>	Standard	<b>Lågediameter</b>	30 cm
<b>Elektronisk styring</b>	Ja	<b>Lågeåbning</b>	110°
<b>Knap til programvalg</b>	Ja	<b>Automatisk variabel mængde</b>	Ja
<b>Valg af centrifugering på display/led</b>	Ingen centrifugering/ 600/ 800/ 1000/ 1200/ 1400	<b>Skumdæmpersystem</b>	Ja
<b>Display/LED til temperaturregulering</b>	Ja	<b>Automatisk fordelingssystem</b>	Automatisk
<b>Polypropylenbeholder</b>	Ja	<b>Filter med let adgang</b>	Ja
<b>Tromle</b>	Rustfrit stål	<b>Børnesikring (funktionslås)</b>	Ja
<b>Tromlekapacitet</b>	54 l	<b>Vandsikringssystem</b>	Ja
<b>Flydende vaskemiddel som tilbehør</b>	Ja	<b>Aquastop system</b>	Total

## Ydeevne / Energimærke - Reg. 2019

Leverandørens navn eller varemærke

SMEG

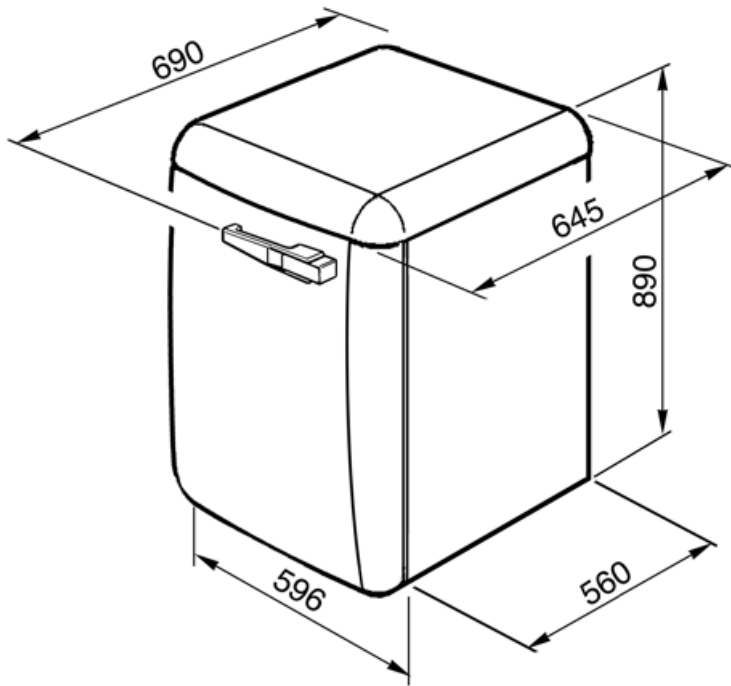

---

## Compatible Accessories















---



















**KITPLV2**

Kit extension for dishwasher and washing machine: lenght mt. 2



## Symbols glossary

-  **Total Acquastop:** De fleste Smeg opvaskemaskinmodeller er udstyret med Acquastop Totale, som gør det muligt at undgå oversvømmelser som følge af vandlækage. Systemet består af en flydesensor anbragt under det indvendige kammer i en opvaskemaskine, som blokerer vandforsyningen inde i apparatet i tilfælde af vandlækage i den nederste bakke. En ekstra elektromagnetisk ventil på vandtilførselsslangen blokerer også automatisk vandforsyningen, hvis der registreres vandlækage i slangen. Til vasketøj: Total aquastop, produktet er bygget med 3 niveauer af anti-oversvømmelsesenheder for at sikre beskyttelse mod vandlækage. Til vasketøj: Total aquastop, produktet er bygget med 3 niveauer af anti-oversvømmelsesenheder for at sikre beskyttelse mod vandlækage.
-  **Variabel belastning:** I alle modeller af vaskemaskiner findes systemet med variabel belastning, ifølge hvilken maskinen automatisk diversificerer vaskecyklus og driftstid afhængigt af den indførte mængde og type vasketøj, hvilket giver en betydelig besparelse på vand og energikraft, op til 30% sammenlignet med versioner med fast belastning.
-  **Børnesikring:** nogle modeller er udstyret med en enhed til at låse programmet / cyklossen, så det ikke på uheldigvis kan ændres.
-  **Koldvask**
-  **LED-display:** for at vise programmer, valgte funktioner og valgmuligheder og tid til slutningen af cyklossen.
-  Denne valgmulighed adviserer om når der er behov for periodisk rengøring af filtrene for at undgå glemsomhed og dermed garantere, at tørretumbleren fungerer perfekt over tid. Filtrenes bekvemme placering gør vedligeholdelsen hurtig og ekstrem enkel.
-  **Intensive:** this option intensifies the selected program. Cycle duration and water consumption are reduced by taking into account the type of laundry, while still guaranteeing excellent washing results, even in the case of stains that are difficult to eliminate.
-  **Easy Iron:** dette er en valgmulighed, der kan vælges for at sikre at det færdige vasketøj efterlades med mindre folder for at gøre det lettere at stryge.
-  **Automatisk lastningsafbalancering:** giver en ideel fordeling af vasketøj i tromlen. I tilfælde af at der konstateres en ubalance, begynder rotationshastigheden at blive kontrolleret på en sådan måde, at vasketøjet fordeles jævnt i tromlen og dermed reducerer vibrationer.
-  **A++:** Energieffektivitetsklasse A ++ hjælper med at spare op til 20% energi sammenlignet med klasse A. Maksimal ydelse med minimalt forbrug er garanteret.
-  **Forsinkelsestimer:** kan indstilles til at køre programmet på et bekvemt tidspunkt eller for at udnytte energiperioder uden for peak perioder.
-  **30 cm:** Stor påfyldningsluge med en diameter på 30-32-33 cm gør det lettere og hurtigere at ifylde og tømme tøj med maksimal brugervenlighed.
-  **FlexiTime:** FlexiTime-indstillingen giver brugeren mulighed for at reducere tiden for den valgte cyklus, hvilket giver ekstra fleksibilitet og kontrol.
-  **Ingen centrifugeringsmulighed:** denne valgmulighed gør det muligt at ekskludere den sidste centrifugering ved at dræne vandet fra tanken

-  Forvask: program designet til meget snavset tøj.
-  Brug til at vaske dit normalt snavsede, slidstærke bomulds- og linnedvasketøj. Selvom det vasker længere end alle andre programmer, giver det høje energi- og vandbesparelser. Den faktiske vandtemperatur kan afvige fra den angivne vasketemperatur. Når du fylder maskinen med mindre vasketøj (f.eks. ½ kapacitet eller mindre), kan programtiden automatisk blive kortere. I dette tilfælde vil energi- og vandforbruget falde mere, hvilket giver en mere økonomisk vask. Dette program er tilgængeligt i modellerne med indikatoren for resterende tid.
-  Til at dræne vandet fra maskinen.
-  Håndvask: dette specifikke program til sarte materialer bruger langsommere rotation af tromlen for at sikre den største pleje for tøj.
-  Blandede materialer: denne cyklus er designet til let snavset tøj i en blanding af bomuld og syntetiske materialer eller kan bare bruges til at opfriske oplagrede genstande.
-  Superhurtig 15 min: et program designet til at vaske små mængder vasketøj hurtigt, ideel til vask af let snavset tøj.
-  For at dræne vandet i kurven + centrifugering
-  Skyllemiddel
-  Syntetisk: til vask af dit syntetiske tøj (skjorter, bluser, syntetiske/bomuldsblandinger osv.). Vasker blidt og har en kortere vaskecyklus sammenlignet med programmet Bomuld. Til gardiner og tyl skal du bruge programmet Syntetisk 40°C med forvask og antikrønlingsfunktioner valgt. Da deres maskerede tekstur forårsager overdreven skumdannelse, skal du vaske slørene / tyllen ved at lægge en lille mængde vaskemiddel i hovedvaskerummet. Put ikke vaskepulver i forvaskkammeret.
-  Tromlen har en maksimal kapacitet på 7 kg tøj.
-  Bomuld: Til snavsede materialer i bomuld
-  Skåneprogram: Tøj som undertøj, strømpebukser og luksusmaterialer bør tørres på den sarte cyklus for at hjælpe med at forlænge tøjets levetid.
-  Ekstra skyl: Ekstra skyl: tilføjer en ekstra skylning til den, der allerede er angivet i det valgte program, for at fjerne eventuelt resterende vaskemiddel. Denne funktion er især velegnet til dem med allergi eller hudproblemer.
-  Jeans: en vaskecyklus, der er god til denimfarve og -materiale, samtidig med at folder minimeres.
-  Nat: et ideelt program for dem, der ønsker at drage fordel af energiperioder uden for peak-perioden. Denne cyklus er særlig stille på grund af langsommere rotation af tromlen.
-  Superhurtig: et program designet til at vaske små mængder vasketøj hurtigt, ideel til vask af let snavset tøj.
-  Skjorter: en cyklus til vask af skjorter på kort tid med den største omhu ved hjælp af en rolig centrifugering til nem stryging.
-  Gym: Gym, en cyklus designet til vask af let snavset tøj, dvs. sportsbeklædning, dette er en hurtig vask, som også er blid over for materialer.
-  Uld: dette program til uld eller sarte materialer bruger tromlen langsommere for at sikre den største pleje for tøj.