

LBB14PK-2

Código EAN	8017709229566
Familia	Lavadora
Ancho comercial	60 cm
Profundidad comercial	Capacidad Estandard
Instalación	Libre instalación
Tipo de carga	Frontal



Estética

Estética	50's Style	Color ojo de buey	Rosa
Color	Rosa	Tipo ojo de buey	
Color del panel frontal	Rosa	Color tirador	Rosa
Color led/pantalla	Naranja	Color del cajón	
Tipo de panel frontal	Smeg ST 2010	Color envoltorio	Rosa
Color teclas función	Rosa	Color parte superior	Rosa
Color tecla on/off	Rosa	Códigos de otros colores disponibles	LBB14PB-2; LBB14CR-2; LBB14WH-2
Número de mandos	1	Otros colores disponibles	Blanco, Azul, Crema
Color mando programas o programas/temperaturas	Rosa		

Programas

Mandos	Electrónicos
Gráficos programas	Símbolos
Número de programas	15

Programas

Suavizante	Camisas	Algodón
Algodón ECO	Delicado	Jeans
Lana	Lavado a mano	Mix
Nocturno	Lavado rápido	Aclarado + Centrifuga
Desagüe + Centrifugado	Sintético	Sport

Temperatura de lavado

Frío	30°C	40°C
60°C	75°C	90°C

Programas especiales

Camisas	Jeans	Nocturno
Rápido 15 min	Sport	

Pantalla

Visualización del tiempo restante	Programación de inicio diferido	visualización de la carga recomendada
-----------------------------------	---------------------------------	---------------------------------------

Indicación de avance de programa

Tipo de pantalla



Teclas/Opciones

Inicio retardado	FlexiTime	Prelavado
Enjuague adicional	Sin centrifugado	Antiarrugas
Intensivo	Lavado en frío	

Indicador on/off	Sí
Indicador de avance de programa	Sí, en display
Indicador de fin de ciclo	Sí, en display

Características técnicas



Tipo de motor	Estándar	Diámetro ojo de buey	30 cm
Funcionamiento con control electrónico	Sí	Apertura ojo de buey	110°
Mando de selección de programas	Sí	Carga variable automática	Sí
Regulación centrifugado con pantalla/led	Sin centrifugado/ 600/ 800/ 1000/ 1200/ 1400	Sistema antiespuma	Sí
Regulación de temperatura con pantalla/led	Sí	Equilibrio de la carga	Automático
Cubeta de polipropileno	Sí	Filtro inspeccionable	Sí
Cesto	Acero inoxidable	Seguridad para niños	Bloqueo de los ajustes
Volumen cesto	54 l	Sistema antidesbordamiento	Sí
Accesorios para detergentes líquidos incluidos	Sí	Sistema Aquastop	Total

Rendimiento / Etiqueta energética - Reg. 2019

Nombre o marca del proveedor	SMEG
------------------------------	------

Conexión eléctrica

Potencia instalada	2200 W	Frecuencia (Hz)	50 Hz
Corriente	10 A	Longitud del cable de alimentación	225 cm
Tensión (V)	220-240 V	Enchufe	Schuko (F;E)

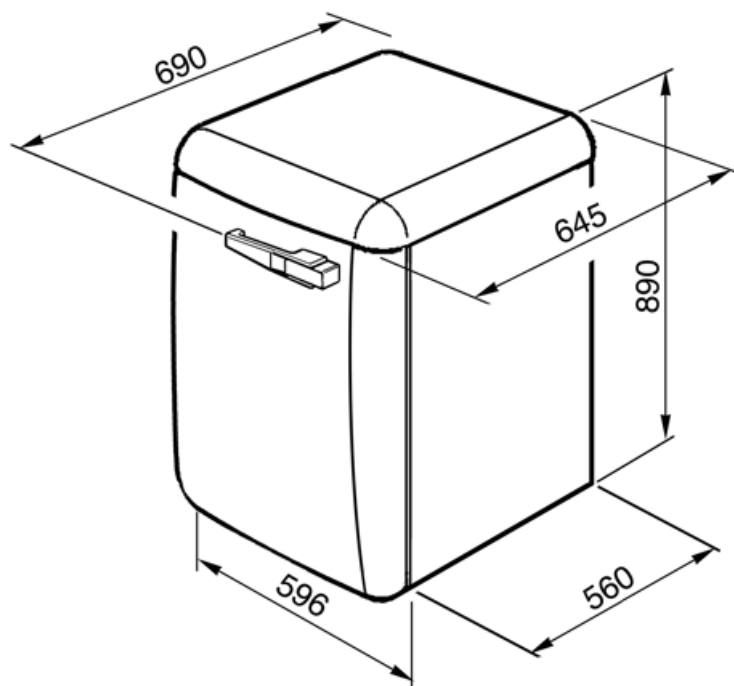



















Accesorios Compatible















KITPLV2

Kit de extensión para lavavajillas y lavadoras: longitud 2 m.



Symbols glossary

 <p>Sistema Acquastop: el dispositivo excluye la posibilidad de inundación por medio de un microinterruptor ubicado debajo del tanque, que bloquea instantáneamente la entrada de agua en la máquina. Una seguridad adicional está garantizada por una válvula colocada en el tubo de carga que detecta cualquier fuga.</p>	 <p>Antiarrugas: opción específica que, a través de la modulación de las fases de lavado y enjuague, junto con la reducción de la velocidad de centrifugado final, ayuda a prevenir la formación de pliegues en la ropa, protege las prendas más delicadas y facilita el planchado.</p>
 <p>Control del consumo de agua: en todos los modelos de lavadora hay un sistema de carga variable, según el cual la máquina diversifica automáticamente el ciclo de lavado y los tiempos de funcionamiento de acuerdo con la cantidad y el tipo de ropa introducida, lo que permite un ahorro significativo de agua y electricidad.</p>	 <p>Autobalanceo de la carga: asegura una distribución perfecta de la ropa dentro de la canasta. En el caso de que se detecte un desequilibrio, la velocidad de centrifugado se adapta para redistribuir uniformemente la ropa dentro de la cesta y así reducir las vibraciones.</p>
 <p>Bloqueo de control: la opción de bloqueo de mandos, presente en diferentes tipos de productos, le permite bloquear todas las funciones y programas establecidos, así como los controles, para una seguridad total, especialmente en presencia de niños.</p>	 <p>A ++: los dispositivos Smeg permiten un considerable ahorro de energía en Clase A, A +, A ++ y A +++, para reducir el consumo mientras se mantiene la máxima eficiencia y garantizar el respeto por el medio ambiente.</p>
 <p>Lavado en frío: la opción Lavado está indicada para lavar prendas delicadas y para limpiar, en combinación con detergentes de pretratamiento, ropa con manchas superficiales.</p>	 <p>Inicio diferido: le permite posponer el inicio del programa hasta 24 horas, según sus necesidades, y luego realizar el lavado incluso en las franjas horarias en las que el costo de energía es menor.</p>
 <p>Pantalla LED: para optimizar el rendimiento y simplificar el uso del aparato tanto como sea posible, algunas lavadoras y refrigeradores están equipados con una pantalla LED que le permite ver el estado operativo del producto.</p>	 <p>Ojo de buey de 30 cm de ancho: el gran tamaño del ojo de buey de 30 cm hace que cargar y descargar la ropa sea aún más fácil y rápido, promoviendo la máxima practicidad de uso.</p>
 <p>Filtros fáciles de limpiar: la opción, mediante luces de advertencia apropiadas, advierte sobre la necesidad de una limpieza periódica de los filtros, para evitar olvidos y garantizar así el funcionamiento perfecto de la secadora con el tiempo. rápido y extremadamente simple .</p>	 <p>FlexiTime: presente en diferentes modelos y combinable con la mayoría de los programas, esta opción le permite ajustar los tiempos de lavado a sus necesidades y a la suciedad real de la ropa, reduciéndolas sin comprometer el rendimiento.</p>
 <p>Esta opción intensifica el programa seleccionado. La duración del ciclo y el consumo de agua se reducen teniendo en cuenta el tipo de ropa, garantizando excelentes resultados de lavado, incluso en el caso de manchas difíciles de eliminar.</p>	 <p>Exclusión centrífuga: en los modelos principales de lavadora y secadora Smeg, es posible establecer la velocidad de centrifugado, en algunos hasta 1600 rpm, o incluso excluirla.</p>
 <p>Opción prelavado: programa de prelavado indicado para artículos particularmente sucios.</p>	 <p>Algodón: símbolo utilizado para indicar los programas referidos a prendas de algodón.</p>
 <p>Algodón ECO: símbolo que hace referencia al programa Algodón ECO</p>	 <p>Delicado: programa ideal para prendas delicadas y de seda que requieren un cuidado especial en el lavado, uso de agua a temperatura ambiente y rotación lenta del cesto.</p>

-  Descarga de agua: Para vaciar el agua de la máquina.
-  Lavado a mano: programa adecuado para prendas que requieren un lavado a mano o una simple renovación. Use agua fría y una velocidad de centrifugado baja para garantizar el máximo cuidado de la ropa.
-  Mix: programa que te permite lavar prendas con diferentes colores y telas. Ideal para el lavado diario de cargas mixtas de ropa ligeramente sucia.
-  Rápido 15 min.: El programa rápido 15 min. le permite lavar artículos ligeramente sucios en muy poco tiempo.
-  Para drenar el agua en el tambor + acción centrífuga
-  Suavizante
-  Sintéticos: símbolo utilizado para programas sintéticos.
-  El diseño cuidadoso de la cuba y la cesta nos ha permitido alcanzar una capacidad de carga de hasta 7 kg de ropa en la lavadora.
-  Enjuague adicional: Opción que agrega un enjuague adicional al que ya se proporciona en el programa seleccionado, para eliminar cualquier detergente residual. Esta función es particularmente adecuada para aquellos que sufren de alergias o problemas de la piel.
-  Jeans: ciclo especial diseñado para satisfacer las necesidades de lavado de una de las prendas más populares, Jeans. El programa te permite lavar prendas de mezclilla, respetando sus colores y minimizando las arrugas.
-  Noche: este ciclo permite que la lavadora funcione en silencio, gracias a las rotaciones más lentas de la cesta y a las fases más largas de lavado y remojo. Es ideal para aquellos que quieran aprovechar los precios reducidos de energía proporcionados durante la noche.
-  Rápido: permite reducir los tiempos del programa seleccionado, si la ropa no requiere un lavado intenso y prolongado.
-  Camisas: programa específico que le permite lavar las camisas con el máximo cuidado, respetando las telas y minimizando la formación de pliegues, para obtener los mejores resultados de planchado en poco tiempo.
-  Sport: Programa indicado para los amantes de la actividad física que permite lavar, en poco tiempo, las prendas sometidas a lavados frecuentes garantizando la máxima higiene y cuidado de las fibras.
-  Lana: Es un programa especial diseñado para satisfacer las necesidades de lavado de una de las prendas más populares en invierno. Le permite lavar las prendas protegiéndolas y manteniéndolas suaves y voluminosas.

Benefit (TT)

Dimensiones estándar para adaptarse a cualquier entorno doméstico, con capacidad óptima y funciones avanzadas.

15 programas

Hasta 15 programas para satisfacer todas las necesidades diarias.

Pantalla LED

Control soft touch con luces LED para una configuración y selección de opciones rápida e intuitiva.