

LBB14PK-2

EAN-koodi	8017709229566
Tuoteryhmä	Pyykinpesukone
Myyntileveys	60 cm
Myyntisyvyys	Vakiokapasiteetti
Asennus	Vapaasti seisova
Täyttötyyppi	Täyttö edestä



Programs



Säätimet

Ohjelman graafinen kuvaus

Ohjelmien määrä

Ohjelmat



 Pehmentäjä
 puuvilla ECO
 Villa
 Yö-tila
 Liotus + linkous

 Paidat
 Hellävarainen pesu
 Käsipesu
 Quick Wash
 Synteettiset materiaalit

Elektroninen

Symbolit

15

 Puuvilla
 Farkku
 Yhdistelmä
 Huuhtelu + linkous
 Sport

Pesun lämpötila

Viileä	30°C	40°C
60°C	75°C	90°C

Erikoisohjelmat

 Paidat	 Jeans	 Yötoiminto
 Pikaohjelma 15 min	 Sport	

Näyttö

Jäljelläolevan ajanilmaisin

Käynnistysviive

Täyttösuosituksen ilmaisu

Ohjelman kulun ilmaisin

Näytön tyyppi



Painikkeet/vaihtoehdot



Ajastin



FlexiTime



Esipesu



Lisähuuhtelu



Ei linkousta



Rypistymisen esto (helpottaa silittämistä)



Tehopesu



Kylmäpesu

Virtamerkkivalo

Kyllä

Ohjelman etenemisen merkkivalo

Näytössä

Ohjelman päättymisen merkkivalo

Näytössä

Tekniset ominaisuudet



Moottorin tyyppi

Tavallinen

Elektroninen säätö

Kyllä

Ohjelmanvalitsin

Kyllä

**Linkouksenvalitsin:
näyttö/LED**

Ei linkousta/ 600/ 800/
1000/ 1200/ 1400

Lämpötilan säätö

Kyllä

näytön/LEDien avulla

Polypropulen tankki

Kyllä

Rumpu

Ruostumaton teräs

Rummun tilavuus

54 l

Nestemäisen

Kyllä

**pesuaineen annostelu
vakiovarusteena**

Luukun läpimitta

30 cm

Luukun avautuminen

110°

**Automaattinen määrän
tunnistus**

Kyllä

**Vaahtoamisen
estojärjestelmä**

Kyllä

**Kuormituksen
tasapainottaminen**

Automaattinen

**Suodattimeen pääsee
helposti käsiksi**

Kyllä

**Lapsilukko (toimintojen
esto)**

Säätöpaneeli

Vesiturvallisuusjärjestelmä

Kyllä

Tulvasuojaus

Yhteensä

Suorituskyky / energiamerkintä - as. 2019

Toimittajan nimi tai
tuotemerkki

SMEG

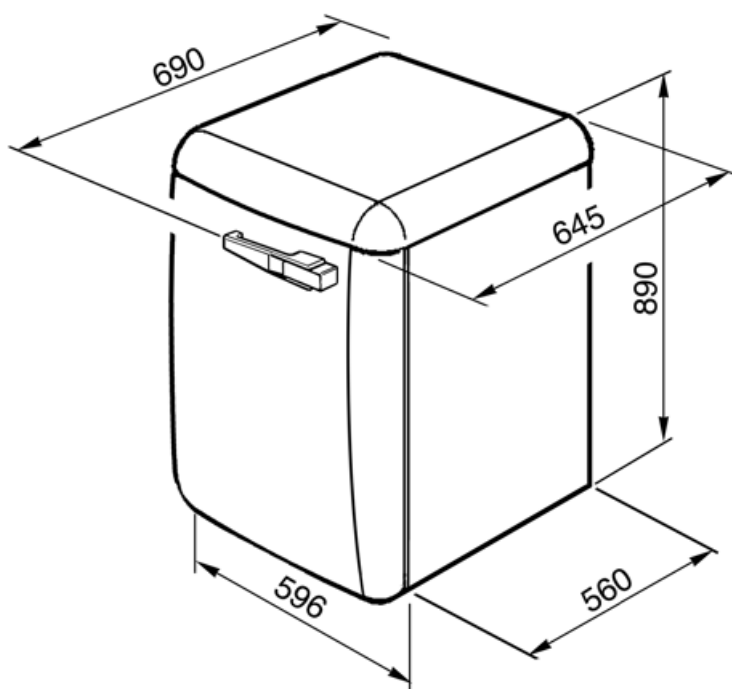









Compatible Accessories

KITPLV2

Kit extension for dishwasher and washing machine: lenght mt. 2



Symbols glossary

-  **Total Acquastop:** Useimmissa Smeg-astianpesukoneissa on Total Acquastop, jonka ansiosta voidaan estää vesivuodon aikaansaama ylivuoto. Järjestelmään kuuluu kohoanturi, joka on astianpesukoneen sisäkammion alla. Se keskeyttää veden syötön laitteen sisälle, mikäli vettä vuotaa alustalle. Veden syöttöletkun ylimääräinen sähkömagneettinen venttiili keskeyttää myös automaattisesti veden syötön, jos se havaitsee veden vuodon letkussa. Pyykkiä varten: Total acquastop, tuotteessa on 3 tulvasuojalaitetta takaamassa suojan vesivuodon varalta. Pyykkiä varten: Total acquastop, tuotteessa on 3 tulvasuojalaitetta takaamassa suojan vesivuodon varalta.
-  **Vaihteleva täyttö:** Kaikissa pesukonemalleissa on vaihtelevan täytön järjestelmä. Sen ansiosta kone muokkaa automaattisesti pesujaksoa ja käyttöaikaa sisälle laitetun pyykin määrän ja tyyppin perusteella. Näin vettä ja energiaa voidaan säästää huomattavasti, jopa 30 % kiinteän täytön malleihin verrattuna.
-  **Lapsilukko:** jotkin mallit on varustettu laitteella, joka lukitsee ohjelman/jakson, jottei sitä voitaisi muuttaa vahingossa.
-  **Kylmäpesu**
-  **LED-näyttö:** näyttää valitut ohjelmat, toiminnot ja vaihtoehdot sekä ajan ennen jakson loppumista.
-  **Tämä toiminto kertoo, kun suodatinten määräaikaishuoltoa tarvitaan. Näin puhdistus muistetaan ja kuivaimen täydellinen toiminta ajan kuluessa taataan. Suodatinten kätevä sijainti tekee huollosta nopeaa ja erittäin yksinkertaista.**
-  **Intensive:** this option intensifies the selected program. Cycle duration and water consumption are reduced by taking into account the type of laundry, while still guaranteeing excellent washing results, even in the case of stains that are difficult to eliminate.
-  **Esipesu:** ohjelma, joka on suunniteltu erittäin likaisille vaatteille.
-  **Helppo silitys:** tämä vaihtoehto voidaan valita sen takaamiseksi, että pestyissä pyykissä ei ole rypyjä ja silitys sujuu helpommin.
-  **Täytön automaattinen tasapainotus:** tarjoaa pyykin ihanteellisen jakautumisen rummussa. Jos havaitaan epätasapaino, linkousnopeutta aletaan hallinnoida siten, että täyttö jaetaan tasaisesti rummussa, jolloin tärinä vähenee.
-  **A++:** Energiatohokkuusluokka A++ auttaa säästämään jopa 20% energiaa luokkaan A verrattuna. Taatusti maksimaalinen suorituskyky minimaalisella kulutuksella.
-  **Viiveajastin:** voidaan asettaa siten, että se käynnistää ohjelman sopivaan aikaan tai siten, että voidaan hyödyntää edullisemmat sähkön ajat.
-  **30 cm:** Suuri halkaisijaltaan 30-32-33 cm:n täyttöluokka: tekee pyykin täytöstä ja poistosta helpompaa ja nopeampaa, mikä lisää käyttömukavuutta.
-  **FlexiTime:** FlexiTime-toiminnolla käyttäjä voi vähentää valitun jakson aikaa, jolloin joustavuus ja hallinta kasvavat.
-  **Ei linkousvaihtoehtoa:** tämä vaihtoehto mahdollistaa viimeisen linkousvaiheen poissulkemisen, jolloin vesi tyhjennetään säiliöstä
-  **Puuvilla:** Likaantuneille puuvillakankaille

-  Käytetään normaalisti likaantuneen kestäväen puuvillan ja pellavan pesuun. Vaikka pesu kestääkin pidempään kuin kaikissa muissa ohjelmissa, se tarjoaa suuria energian ja veden säästöjä. Todellinen veden lämpötila voi poiketa kerrotusta pesulämpötilasta. Kun koneeseen laitetaan vähemmän pyykkiä (esim. ½ tilavuudesta tai vähemmän), ohjelman aika voi lyhentyä automaattisesti. Tässä tapauksessa energian ja veden kulutus vähenevät lisää, jolloin pesusta tulee ympäristöystävällisempää. Tämä ohjelma on saatavissa malleille, joissa näkyy jäljellä oleva aika.
-  Koneessa olevan veden tyhjentämiseksi.
-  Käsipesu: tässä erityisesti herkille kankaille suunnitellussa ohjelmassa rumpu pyörii hitaasti vaatteiden parasta huolenpitoa varten.
-  Sekalaiset kankaat: tämä jakso on suunniteltu kevyesti likaiselle, sekä puuvilla- että keinokuitupyykille, ja sitä voidaan käyttää myös kaapissa olleiden vaatteiden virkistämiseen.
-  Supernoepa 15 min: tämä ohjelma on suunniteltu pesemään pieniä määriä pyykkiä nopeasti, mikä tekee siitä ihanteellisen kevyesti likaisten vaatteiden pesemiseen.
-  Veden tyhjentämiseksi koriin + linkous
-  Pehmentäjä
-  Keinokuitu: keinokuituvaatteiden (paidat, puserot, keinokuitu-/puuvillasekoitukset jne.). Se pesee hellävaroen, ja sen pesujakso on lyhyempi puuvillaohjelmaan verrattuna. Verhoja ja tylliä varten käytä keinokuitujen 40°C:n ohjelmaa, jonka esipesu- ja rypyttymisenestotoiminnot ovat valittuina. Verkkomainen rakenne aiheuttaa liiallista vaahtoamista, joten pese hunnut/tyllit laittamalla vain vähän pesuainetta pääpesulokeroon. Älä laita pesuainetta esipesulokeroon.
-  Rummun enimmäistilavuus on 7 kg kuivaa pyykkiä.
-  Hieno: Alusvaatteet, neuletuotteet ja luksuskankaat tulee kuivata hienossa jaksossa, jotta niiden käyttöikä piteneisi.
-  Extra Rinse: Extra Rinse: adds an extra rinse cycle to that already provided in the program chosen, to remove any residual detergent. This function is particularly suitable for those with allergies or skin problems.
-  Farkut: esujakso, joka käsittelee värejä ja farkkukangasta hellävaroen ja minimoii ryppyntymisen.
-  Yö: tämä on ihanteellinen ohjelma, jos haluaa hyödyntää energiahuipun ulkopuoliset ajat, ja jakso on erittäin hiljainen rummun hitaiden pyörähdysten ansiosta.
-  Supernoepa: tämä ohjelma on suunniteltu pesemään pieniä määriä pyykkiä nopeasti, mikä tekee siitä ihanteellisen kevyesti likaisten vaatteiden pesemiseen.
-  Paidat: paitojen tarkka ja lyhyt pesujakso, käytössä hellävarainen linkous helppoa silitystä varten.
-  Urheilu: Urheilujakso on suunniteltu kevyesti likaantuneiden vaatteiden, kuten urheiluvaatteiden, pesuun. Kyseessä on pikapesu, joka käsittelee kankaita hellävaroen.
-  Villa: tässä erityisesti villalle tai herkille kankaille suunnitellussa ohjelmassa rumpu pyörii hitaasti vaatteiden parasta huolenpitoa varten.