

# LBB14PK-2

EAN kód	8017709229566
Termékcsalád	Mosógép
Névleges szélesség	60 cm
Névleges mélység	Standard kapacitás
Üzembe helyezés	Szabadon álló
Töltet típusa	Elülső



## Programok / Funkciók

Ellenőrző elemek  
Programmes graphics  
Programok száma  
Programok

Elektronikus  
Symbols  
15



Pamut



Pamut ECO



Öblítő



Jeans



Vízleeresztés + centrifugálás



Wool (Gyapjú)



Sport



Keverés



Ingek



Kézi mosás



Műszálas anyagok



Kímélő



Öblítés + Centrifugálás



Éjszaka



Gyors mosás

Mosási hőmérséklet

Hűtés

30°C

40°C

60°C

75°C

90°C

Speciális programok



Ingek



Jeans



Éjszaka



Gyors 15 perc



Sport

## Kijelző

Hátralévő idő kijelzése

Késleltetett indítás

Ajánlott terhelésjelző

programállapot-kijelzés

Megjelenítési típus



Gombok/opciók



Késleltetési időzítő



FlexiTime



Előmosás



További öblítés



Centrifugálás nélkül



Gyűrődésgátló (könnyű vasalás)



Intenzív



Hideg mosás

Be/ki jelzőfény (világítás)

Igen

Program előrehaladásának visszajelzője (jelzőfény)

Állványra

Ciklus vége visszajelző (világítás)

Állványra

## MŰSZAKI JELLEMZŐK



Motortípus

Szabvány

Ajtó átmérője

30 cm

Elektronikus vezérlés működése

Igen

Ajtónyílás

110°

Programválasztó gomb

Igen

Automatikus változó terhelés

Igen

Centrifugálási sebesség kiválasztása a kijelzőn/LED-EN

Centrifugálás nélkül/ 600/ 800/ 1000/ 1200/ 1400

Habzágátló rendszer

Igen

Kijelző/LED a hőmérséklet szabályozásához

Igen

Terheléskiegyenlítő rendszer

Automatikus

Polipropilén tartály

Igen

Könnyen hozzáférhető szűrő

Igen

Kosár

Rozsdamentes acél

Gyerekszár (funkció blokkoló)

Vezérlőblokk

Dobkapacitás

54 l

Elárasztásgátló rendszer

Igen

A folyékony mosogatószer-tartozék alapfelszereltség

Igen

Aquastop rendszer

Teljes összeg

## Teljesítmény / Energiacímke – 2019-es rendelet

Szállító neve vagy védjegye

SMEG

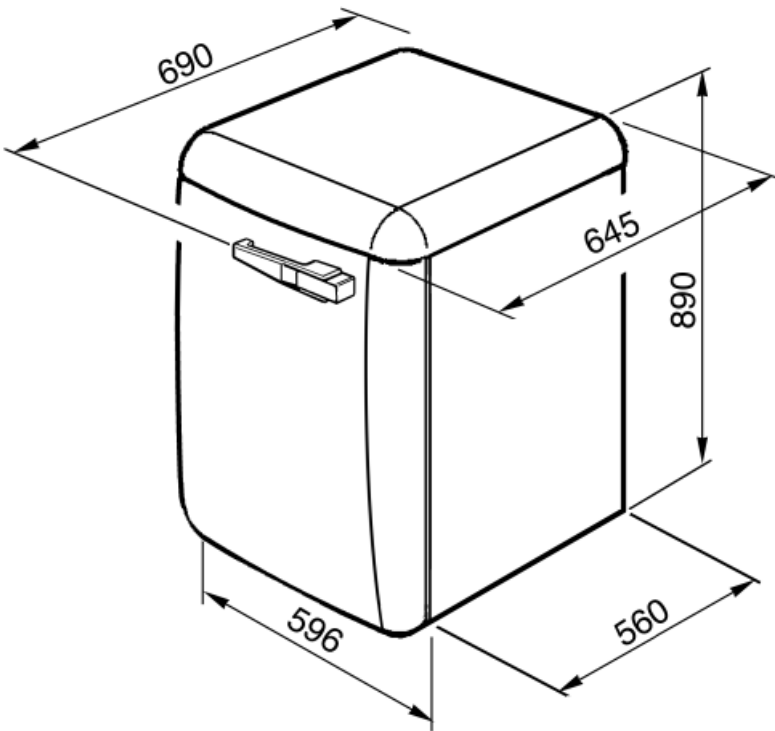

## Not included accessories

---



### KIT60TOP















acélpanel, amit a tetejére kell szerelni abban az esetben, ha az eredeti felső panelt a pult alá szerelés miatt eltávolítják.







### KITPLV2

Hosszabbítókészlet mosogatógéphez és mosógéphez: hossz méterben 2

## Symbols glossary (TT)

- |   |  |
|---|--|
|  <p><b>Total acquastop:</b> A Smeg mosogatógépek legtöbb modellje Total Acquastop rendszerrel van felszerelve, amely lehetővé teszi a víz szivárgás miatti kifolyásának elkerülését. A rendszer egy úszóérzékelőből áll, amelyet a mosogatógép belső kamrája alatt helyeznek el, és amely megakadályozza a készülék belsejében a vízellátást, ha víz szivárog az alsó tálcába. A víz bemeneti tömlőjén lévő további elektromágneses szelep automatikusan blokkolja a vízellátást, ha vízszivárgást észlel a tömlőben. Mosógépek esetén: Total acquastop, a termék 3 szintű elárasztásgátlással rendelkezik, hogy biztosítsa a vízszivárgás elleni védelmet. Mosógépek esetén: Total acquastop, a termék 3 szintű elárasztásgátlással rendelkezik, hogy biztosítsa a vízszivárgás elleni védelmet.</p> |  <p><b>Könnyű vasalás:</b> ennek az opciónak a kiválasztásával lehet biztosítani, hogy a kimosott ruhaneműkön kevesebb gyűrődés legyen, és könnyebb legyen a vasalás.</p>   |
|  <p><b>Változtatható terhelés:</b> A mosógépek minden modelljében jelen van a változó terhelésű rendszer, amely szerint a gép automatikusan változtatja a mosási ciklust és a működési időt a betett szennyes mennyiségétől és jellegétől függően, lehetővé téve a víz és az energia jelentős, akár 30%-os megtakarítását a rögzített terhelésű változatokhoz képest.</p>   |  <p><b>Automatikus terheléskiegyenlítés:</b> biztosítja a szennyes ideális eloszlását a dobban. Ha kiegyensúlyozatlanságot észlel, úgy kezdi szabályozni a fordulatszámot, hogy egyenletesen ossza el a szennyeset a dobban, és így csökkentse a rezgést.</p> |
|  <p><b>Gyerekzár:</b> néhány modell fel van szerelve a program/ciklus zárolására szolgáló eszközzel, hogy ne lehessen véletlenül megváltoztatni.</p>  |  <p><b>Hideg mosás</b></p>  |
|  <p><b>Késleltető időzítő:</b> beállítható a program megfelelő időben történő futtatására vagy a kedvezményes áramfogyasztási időszakok kihasználására.</p>   |  <p><b>LED kijelző:</b> a kiválasztott programok, funkciók és opciók, valamint a ciklus végéig eltelt idő megjelenítése.</p>  |
|  <p><b>A++:</b> Az A++ energiahatékonysági osztály segít az A osztályhoz képest akár 20%-os energiamegtakarításban is. A maximális teljesítmény garantált minimális fogyasztás mellett.</p>   |  <p><b>30 cm:</b> A nagy, 30-32-33 cm átmérőjű rakodónyílás maximálisan megkönnyíti és felgyorsítja a mosás be- és kirakodását.</p>   |
|  <p>Ez az opció tanácsot ad, amikor a szűrők rendszeres tisztítására van szükség, hogy elkerülje a feledékenységet, és így hosszú távon garantálja a szárító tökéletes működését. A szűrők kényelmes elhelyezése gyors és rendkívül egyszerű karbantartást tesz lehetővé.</p>   |  <p><b>FlexiTime:</b> A FlexiTime opció lehetővé teszi a felhasználó számára, hogy csökkentse a kiválasztott ciklus időtartamát, extra rugalmasságot és irányítást biztosítva.</p>  |
|  <p><b>Intenzív:</b> ez az opció felerősíti a kiválasztott programot. A ciklus időtartamát és a vízfogyasztást a mosás típusának figyelembe vételével csökkentik, miközben továbbra is kiváló mosási eredményeket garantálnak, még a nehezen eltávolítható foltok esetében is.</p>  |  <p><b>Centrifugálás nélküli opció:</b> ez az opció lehetővé teszi az utolsó centrifugálási fázis kihagyását, és a víz elvezetését a doból</p>  |

-  **Előmosás:** erősen szennyezett ruhadarabokhoz tervezett program.
-  **Használja a normál szennyezettségű, tartós pamut és ágynemű mosására.** Bár hosszabb ideig mos, mint az összes többi program, nagy energia- és vízmegtakarítást biztosít. A tényleges víz hőmérséklet eltérhet a megadott mosási hőmérséklettől. Ha kevesebb ruhaneműt tesz a gépbe (pl. ½ töltet vagy kisebb mennyiség), a programidő automatikusan lerövidülhet. Ebben az esetben az energia- és vízfogyasztás még nagyobb mértékben csökken, gazdaságosabb mosást biztosítva. Ez a program a maradékidő-kijelzővel ellátott modellekben érhető el.
-  **Leereszti a gépből a vizet.**
-  **Kézi mosás:** ez az egyedi program kényes textíliákhoz a dob lassabb forgásával biztosítja a maximális gondosságot a ruhadarabok mosásakor.
-  **Vegyes ruhadarabok:** ezt a ciklust enyhén szennyezett pamut és szintetikus ruhadarabok mosására tervezték, illetve a sokáig tárolt ruhadarabok frissítésére.
-  **Szuper gyors 15 perc:** kis mennyiségű ruhanemű gyors mosására tervezett program, amely ideális az enyhén szennyezett ruhák mosásához.
-  **Vízvezetés a kosárba + centrifuga művelet**
-  **Öblítő**
-  **Műszál:** a műszálas ruhák (ingek, blúzok, műszálas/pamut keverékek stb.) mosásához. Kíméletesen mos, és a Pamut programhoz képest rövidebb mosási ciklusa van. Függönyhöz és tüllhöz használja a szintetikus 40°C programot, az előmosási és gyűrődésgátló funkciók kiválasztásával. Mivel hálós szerkezetük túlzott habzást okoz, a fátylakat/tüllöket úgy mossa, hogy kevés mosószert tesz a fő mosórekeszbe. Ne tegyen mosószert az előmosó rekeszbe.
-  **A dob maximális kapacitása 7kg, száraz ruhaneművel számolva.**
-  **Pamut:** Pamutból készült szennyezett textíliákhoz
-  **Kímélő:** Az alsóneműket, harisnyákat és luxusszöveteket kímélő cikluson kell szárítani a ruhák élettartamának meghosszabbítása érdekében.
-  **Extra öblítés:** Extra öblítés: extra öblítési ciklust ad a kiválasztott programhoz, hogy eltávolítsa a mosószer maradványait. Ez a funkció különösen hasznos allergia és bőrproblémák esetén.
-  **Farmer:** a farmer színét és anyagát kímélő mosási ciklus, amely minimalizálja a ráncokat.
-  **Éjszakai:** ideális program azok számára, akik ki akarják használni a csúcsidőszakokon kívüli időszakokat, ez a ciklus különösen csendes a dob lassabb forgása miatt.
-  **Szuper gyors:** kis mennyiségű szennyezett ruhanemű gyors mosására tervezett program, amely ideális az enyhén szennyezett ruhák mosásához.
-  **Ing:** ciklus ingek mosásához rövid idő alatt a lehető legnagyobb gondossággal, óvatos centrifugálással a könnyebb vasalás érdekében.
-  **Sport:** A Sport az enyhén szennyezett ruhadarabok, pl. sportruházat mosására tervezett ciklus, ez egy gyors mosás, amely szintén kíméli a szöveteket.
-  **Gyapjú:** ez a program a gyapjú vagy a kényes szövetek esetében a dob lassabb forgatásával biztosítja a ruhák maximális ápolását.

