

LBB14PK-2

EAN-kode	8017709229566
Produktgruppe	Vaskemaskin
Kommersiell bredde	60 cm
Kommersiell dybde	Standardkapasitet
Installasjon	Frittstående
Vasketype	Frontmatet



Programs

Kontroller

Grafikk programmer

Antall programmer

Programmer



-  Mygjøring
-  Bomull Eco 20 °
-  Ull
-  Natt
-  Tømme + sentrifugere

Vaske temperatur

Avkjøle

60°C

Spesialprogrammer

-  Business
-  Hurtigvask 15 min

-  Skjorter
-  Finvask
-  Håndvask
-  Quick Wash
-  Syntetisk

30°C

75°C

-  Jeans

-  Sport

Elektronisk

Symboler

15

-  Bomull 40 °
-  Jeans
-  Mix
-  Skyll + sentrifugering
-  Sport

40°C

90 ° C

-  Natt

Display

Resttidsvisualisering

Forsinket start programmert

Indikator for anbefalt last

programindikator

Type display



Knapper/funksjoner

 Forsinkelsestimer

 FlexiTime

 Forvask

 Ekstra skylling

 Uten sentrifugering

 Strykefritt

 Intensiv

 Kaldvask

Av/på-indikator (lampe)

Ja

Programindikator (lampe)

På display

Indikator for programslutt

På display

Tekniske egenskaper



Type motor	Standard
Elektronisk kontroll	Ja
Programvrider	Ja
Sentrifugeringsvalg på display/LED	Uten sentrifugering/ 600/ 800/ 1000/ 1200/ 1400
Display/LED for temperaturregulering	Ja
Polypropylenbeholder	Ja
Trommel	Rustfritt stål
Kapasitet trommel	54 l
Flytende vaskemiddel som tilbehør	Ja

Diameter dør	30 cm
Dørens åpning	110°
Automatisk variabel mating	Ja
Skumbeskyttelsessystem	Ja
Lastbalanseringssystem	Automatisk
Lettgjengelig filter	Ja
Barnelås (funksjonssperre)	Ja
Overløpssystem	Ja
Oversvømmingsvern	Total

Ytelse / Energimerking - Reg. 2019

Leverandørens navn eller varemerke

SMEG

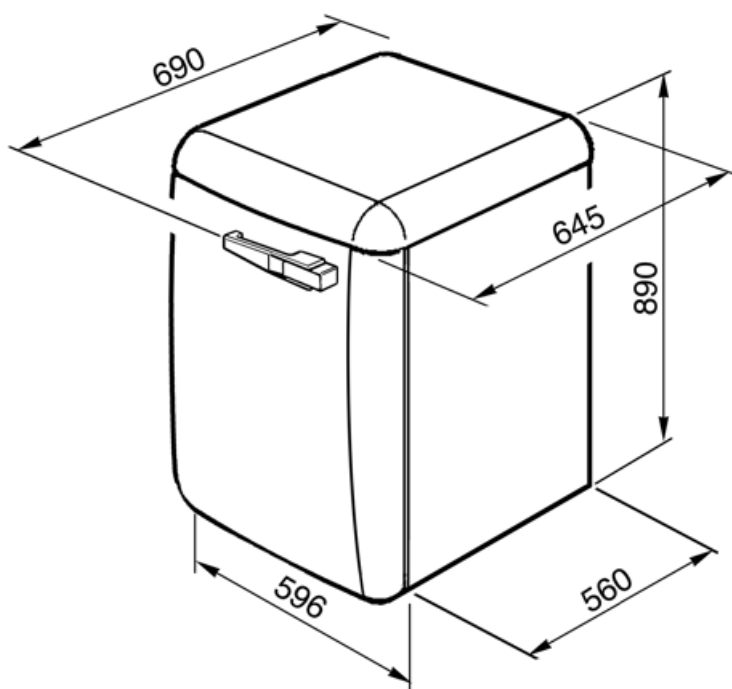















Compatible Accessories

















KITPLV2

Kit extension for dishwasher and washing machine: lenght mt. 2



Symbols glossary

	<p>Total Aquastop: De fleste Smeg oppvaskmaskiner er utstyrt med total Aquastop, som gjør det mulig å unngå oversvømmelser grunnet vannlekkasje. Systemet består av en flytsensor, plassert under innerkammeret på oppvaskmaskinen, som blokkerer vannforsyningen inne i apparatet hvis det finnes vannlekkasjer ned i det andre fatet. En elektromagnetisk ventil på vanninnløpet vil også blokkere vannforsyningen automatisk hvis det oppdages vannlekkasje i slangen. For klesvask: Total Aquastop: Produktet er bygget med 3-nivå lekkasjeeinheit for å sikre det mot vannlekkasje. For klesvask: Total Aquastop: Produktet er bygget med 3-nivå lekkasjeeinheit for å sikre det mot vannlekkasje.</p>		<p>Easy Iron: Dette er et ekstravalg som kan velges for å sikre at den ferdige klesvasken har mindre krøller for å gjøre strykingen lettere.</p>
	<p>Variabel last: På alle vaskemaskinmodeller finnes et variabel lastesystem, hvor maskinen automatisk skiller vaskesyklus og driftstid avhengig av mengde og type klesvask som er blitt fylt på, noe som gir en betydelig besparelse av vann og energi, opptil 30% sammenlignet med versjoner med fast last.</p>		<p>Automatisk lastebalansering: Gir en ideell fordeling av klesvask i trommelen. Hvis det oppdages ubalanser vil rotasjonshastigheten bli kontrollert på en måte slik at klesvasken fordeles i trommelen og derfor reduserer vibrasjonen.</p>
	<p>Barnesikring: Noen modeller er utstyrt med en innretning som låser programmet/syklusen slik at den ikke kan endres ved uhell.</p>		<p>A++: Energieffektivitetsklasse A++ hjelper med å spare inn opptil 20% energi sammenlignet med klasse A. Maksimal ytelse med minimalt forbruk er garantert.</p>
	<p>Kaldvask</p>		<p>Forsinkelsetid: Kan stilles inn for å kjøre programmet ved en passende tid eller dra nytte av perioder med lave strømpriser.</p>
	<p>LED-display: For å vise programmer, funksjoner og valg som er blitt gjort, samt tid som gjenstår før endt syklus.</p>		<p>30 cm: Stor lasteluke på 30-32-33 cm diameter, gjør lasting/tømming enklere og raskere med maksimal brukskomfort.</p>
	<p>Dette valget varsler når regelmessig rens av filter trengs, slik at man unngå glemme det og garantere perfekt funksjon i tørkeren over tid. Den bekvemme posisjonen til filtrene gjør vedlikehold raskt og svært enkelt.</p>		<p>FlexiTime: FlexiTime-valget gjør det mulig for brukeren å redusere tidsbruken til den valgte syklusen, noe som gir ekstra fleksibilitet og kontroll.</p>
	<p>Intensive: this option intensifies the selected program. Cycle duration and water consumption are reduced by taking into account the type of laundry, while still guaranteeing excellent washing results, even in the case of stains that are difficult to eliminate.</p>		<p>Ingen spinn: Dette valget gjør det mulig å ekskludere den siste spinnefasen og tappe vannet fra tanken</p>
	<p>Forvask: Program utviklet for svært skitne klær.</p>		<p>Bomull: For skittent tøy i bomull.</p>

-  Bruk til hverdagsvask av normalt skittent tøy, holdbar bomull og lin. Selv om de vaskes lenger enn alle andre programmer, gir det fortsatt høy energi- og vannbesparelse. Faktisk vanntemperatur kan avvike fra den oppgitte vasketemperatureren. Når du fyller maskinen med mindre klesvask (f.eks. ½ kapasitet eller mindre) vil programtiden automatisk kunne bli kortere. Energi- og vannforbruket vil da redusere ytterligere, noe som gir en svært økonomisk vask. Dette programmet er tilgjengelig på modeller med resttidsindikator.
-  For å tappe vann fra maskin.
-  Håndvask: Dette spesifikke programmet for delikat tøy bruker langsommere trommelrotasjoner for å sikre den beste klespleie.
-  Blandet tøy: Denne syklusen er utviklet for moderat skittent tøy med en blanding av bomull og syntetisk, eller til å friske opp klær som ikke har vært brukt på en stund.
-  Superhurtig 15 min.: Et program utviklet for hurtigvask av små mengder klær, ideelt for vasking av moderat skittent
-  For å tappe vann ned i kurven + sentrifuge
-  Tøymykner
-  Syntetisk: For å vaske syntetiske klær (skjorter, bluser, syntetisk / blandet bomull osv.). Bruker en mer skånsom metode og har en kortere vaskesyklus sammenlignet med Bomullsprogrammene. For gardiner og slør bør man bruke Syntetisk 40°C med forvask og antikrøllfunksjon valgt. Siden deres finmaskede struktur fører til mer skum, bør man vaske slør og lignende tøy med mindre mengde vaskemiddel i vaskemiddelskuffen. Ikke ha vaskemiddel i forvaskbeholderen.
-  Trommel har maksimal kapasitet på 7 kg tørr klesvask.
-  Delikat: Klær som undertøy, strikkevarer og luksuartikler burde tørkes på delikat syklus slik at de varer så lenge som mulig.
-  Ekstra skylling: Ekstra skylling: Legger til en ekstra skyllesyklus i programmet, for slik å fjerne alle rester etter vaskemiddel. Denne funksjonen er særlig egnet for de som har allergier eller hudproblemer.
-  Jeans: En vaskesyklus som er skånsom mot fargen og denimstoffet, mens man reduserer krøller til et minimum.
-  Natt: Et ideelt program for de som vil dra fordel av perioder hvor strømmen koster lite. Denne syklusen er spesielt stillegående grunnet den langsomme rotasjonen til trommelen.
-  Superhurtig: Et program utviklet for hurtigvask av små mengder klær, ideelt for vasking av moderat skittent tøy.
-  Skjorter: En syklus for kortvarig vask av skjorter, med en delikat sentrifuge for enkel stryking.
-  Gym: Gymsyklusen er utviklet for vask av moderat skittent tøy, f.eks. sportsklær, og er en hurtigvask som også er skånsom mot tøyet.
-  Ull: Dette programmet for ull eller delikat tøy bruker langsommere trommelrotasjoner for å sikre den beste klespleie.