

LBB14PK-2

EAN Code	8017709229566
Categoria	Máquina de lavar roupa
Largura	60 cm
Profundidade comercial	standard
Instalação	De livre instalação
Tipo de carga	Carga frontal



Programas

Comandos

Gráfico dos programas

Nº de programas





Programas

 Amaciador
 Algodão ECO
 Lãs
 Noturno
 Escoar+centrifugar

Temperaturas de lavagem

Frio	30° C
60° C	75° C

Programas especiais

 Camisas especial	 Jeans
 Rápido 15 min	 Sport

Comandos eletrónicos

Símbolos

15

 Algodão
 Jeans
 Mista
 Enxaguar+centrifugar
 Sport

Display

Visualização do tempo para finalizar o programa

Programação de início diferido

visualização da carga recomendada

Indicação da fase do programa

Tipo de display



Opções



Início diferido



FlexiTime



Pré-lavagem



Enxaguamento extra



Sem centrifugar



Antivincos



Intensivo



Lavar a frio

Luz indicadora On/Off

Sim

Luz indicadora da fase do programa

No display

Luz indicadora fim do programa

No display

Especificações técnicas



Tipo de motor Standard

Funcionamento por controlo eletrónico Sim

Comando de seleção de programas Sim

Centrifugação (rpm.) Exclusão/ 600/ 800/ 1000/ 1200/ 1400

Seleção da temperatura no display/LED Sim

Cuba em polipropileno Sim

Tambor Tambor em aço inox

Capacidade do tambor 54 l

Acessório para detergente líquido Sim

Diâmetro da porta 30 cm

Abertura da porta 110°

Carga variável automática Sim

Sistema antiespuma Sim

Sistema de autoequilíbrio da carga Automático

Filtro de fácil acesso Sim

Bloqueio de segurança das crianças Bloqueio de controlo

Sistema segurança antitransbordo Sim

Sistema AquaStop anti inundações AquaStop Total anti inundações

Performance / Etiqueta energética

Nome do fornecedor ou marca registrada: SMEG

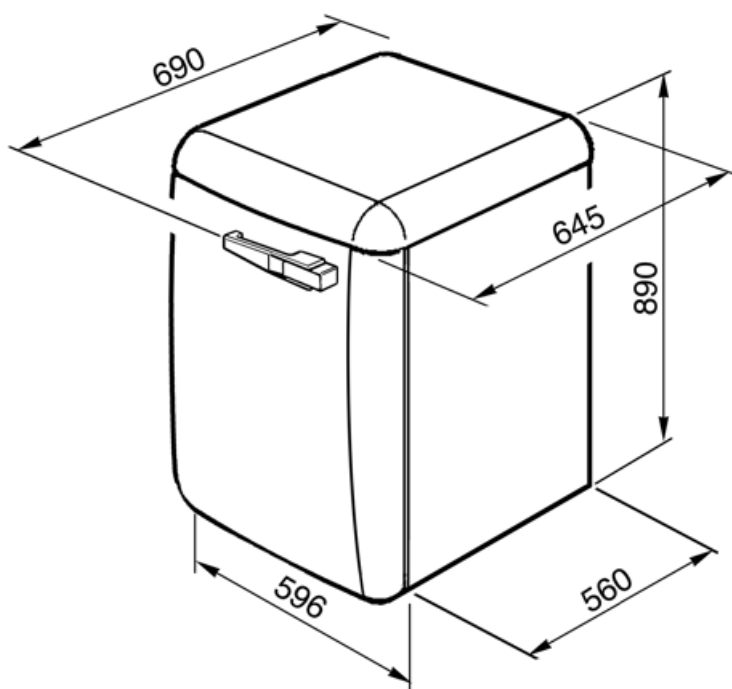



















Acessórios Compatíveis



KITPLV2

Kit extension for dishwasher and washing machine: lenght mt. 2



Symbols glossary

-  Sistema Aquastop: A segurança é sempre objetivo primário da Smeg. Dependendo do modelo, a máquina vem equipada com dispositivo Aquastop Parcial ou Aquastop Total, para evitar danos acidentais causados por vazamentos de água.
-  Carga variável automática: Todas as máquinas de lavar roupa apresentam o sistema de carga variável automático que avalia eletronicamente o ciclo de lavagem e a temperatura ideal para a quantidade e o tipo de roupa que indicámos ter colocado na máquina. Esta tecnologia permite poupar até 30% de água e energia em comparação com sistemas de carga fixa.
-  Bloqueio de comandos: opção que permite bloquear os comandos. Muito útil para proteger as crianças.
-  A frio: lavagem com água à temperatura ambiente.
-  Display LED: Para visualizar os programas, funções e opções selecionadas e o tempo para o fim do programa.
-  Esta opção informa quando é necessário a limpeza periódica dos filtros, para garantir o perfeito funcionamento da máquina ao longo do tempo e com os menores consumos. A localização acessível dos filtros torna a manutenção rápida e simples.
-  Intensivo: esta opção melhora o programa selecionado. A duração do ciclo e o consumo de água é reduzido tendo em conta o tipo de roupa, no entanto garante excelentes resultados de lavagem, mesmo em caso de manchas difíceis de remover.
-  Pré-lavagem: programa adequado para roupas muito sujas. Depois deverá submeter-se a roupa a outro programa de lavagem.
-  Algodão Eco: para lavar roupas de algodão e linho. Este programa é mais longo que o normal mas permite beneficiar de menores consumos de água e energia.
-  Antirrugas: Programa que ajuda a evitar a formação de vincos na roupa. Ideal para proteger as peças de vestuário mais delicadas, e tornar o engomar mais fácil.
-  Sistema automático de ajuste de carga: garante que a roupa seja distribuída uniformemente dentro do tambor. Se o sistema deteta um desequilíbrio, ajusta automaticamente a velocidade de centrifugação para redistribuir a roupa, reduzindo vibrações durante o ciclo de centrifugação.
-  Classe de eficiência energética do produto declarada na etiqueta energética e na ficha do produto e em conformidade com os regulamentos UE.
-  Temporizador para definir o tempo de cozedura. A zona desliga automaticamente após percorrido o tempo pré-definido e emite um sinal acústico para aviso.
-  Identifica o diâmetro do óculo da porta.
-  A função FlexiTime permite ao utilizador reduzir o tempo do ciclo selecionado, para um maior controlo e flexibilidade.
-  Exclusão de centrifugação: opção para excluir o programa de centrifugação, sempre que pretenda que a roupa saia muito molhada ou quando é muito delicada.
-  Algodão: para roupas de algodão.
-  Delicado: programa ideal para roupas delicadas e sedas, que exigem uma atenção especial na lavagem. A água está à temperatura ambiente e o tambor gira muito lentamente para minimizar o impacto na roupa.

-
- | | |
|--|---|
|  Escoar: opção para escoar a água do tambor. |  Enxaguar extra: adiciona um ciclo de enxaguamento extra ao já fornecido no programa escolhido, para remover qualquer detergente residual. Esta função é particularmente adequada para pessoas com alergias. |
|  Lavar à mão: programa adequado para a roupa que requer ser lavada à mão ou simplesmente para revigorar a roupa. Usa água fria e uma baixa velocidade de centrifugação para garantir o máximo de cuidado no tratamento da roupa. |  Jeans: programa para lavar peças de denim, reduzindo manchas e rugas e protegendo as cores. |
|  Mista: programa para roupas pouco sujas, misturando algodão e sintéticos, ou pode ser usado apenas para refrescar roupa que estava guardada. |  Noturno: a rotação mais lenta do tambor e os ciclos de lavagem longos significam que o programa é extra silencioso. |
|  Super rápido 15 min: programa para lavar pequenas quantidades de roupa, pouco sujas em 15 minutos. |  Rápido: este programa é próprio para lavar cargas menores. Perfeito para lavar peças pouco sujas ou pouco desgastadas. |
|  Enxaguar e centrifugar: para passar à fase de enxaguamento e centrifugação da rupa. |  Camisas: programa especificamente concebido para lavar camisas e blusas com o máximo cuidado, minimizando vincos para facilitar o engomar. |
|  Amaciador: programa para amaciar a roupa. Ideal para turcos prontos a arrumar. |  Roupa desporto: lava suavemente a roupa desportiva, que é exposta a lavagens frequentes, de forma rápida e minuciosa. |
|  Sintéticos: símbolo usado para os programas para lavar roupa sintética. Lava de forma suave e é mais curto que o programa para algodão. |  Lãs: programa para lã ou tecidos delicados usa rotações mais lentas do tambor para garantir o máximo cuidado. |
|  Carga máxima de roupa , em quilogramas, suportada pelo tambor da máquina. | |