

# LBB14WH-2

Código EAN	8017709229535
Familia	Lavadora
Ancho comercial	60 cm
Profundidad comercial	Capacidad Estandard
Instalación	Libre instalación
Tipo de carga	Frontal



## Programas

### Mandos

### Gráficos programas

### Número de programas

### Programas

-  Suavizante
-  Algodón ECO
-  Lana
-  Nocturno
-  Desagüe + Centrifugado

-  Camisas
-  Delicado
-  Lavado a mano
-  Lavado rápido
-  Sintético

### Electrónicos

### Símbolos

15

-  Algodón
-  Jeans
-  Mix
-  Aclarado + Centrifuga
-  Sport

### Temperatura de lavado

Frío	30°C	40°C
60°C	75°C	90°C

### Programas especiales

-  Camisas
-  Jeans
-  Nocturno
-  Rápido 15 min
-  Sport

## Pantalla

Visualización del tiempo restante      Programación de inicio diferido      visualización de la carga  
recomendada

Indicación de avance de programa

Tipo de pantalla



Teclas/Opciones



Inicio retardado



FlexiTime



Prelavado



Enjuague adicional



Sin centrifugado



Antiarrugas



Intensivo



Lavado en frío

Indicador on/off

Si

Indicador de avance de programa

Sí, en display

Indicador de fin de ciclo

Sí, en display

## Características técnicas



Tipo de motor

Estándar

Funcionamiento con control electrónico

Si

Mando de selección de programas

Si

Regulación centrifugado con pantalla/led

Sin centrifugado/ 600/ 800/ 1000/ 1200/ 1400

Regulación de temperatura con pantalla/led

Si

Cubeta de polipropileno

Si

Cesto

Acero inoxidable

Volumen cesto

54 l

Accesorios para detergentes líquidos incluidos

Si

Diámetro ojo de buey

30 cm

Apertura ojo de buey

110°

Carga variable automática

Si

Sistema antiespuma

Si

Equilibrio de la carga

Automático

Filtro inspeccionable

Si

Seguridad para niños

Bloqueo de los ajustes

Sistema antidesbordamiento

Si

Sistema Aquastop

Total

## Rendimiento / Etiqueta energética - Reg. 2019

Nombre o marca del proveedor

SMEG

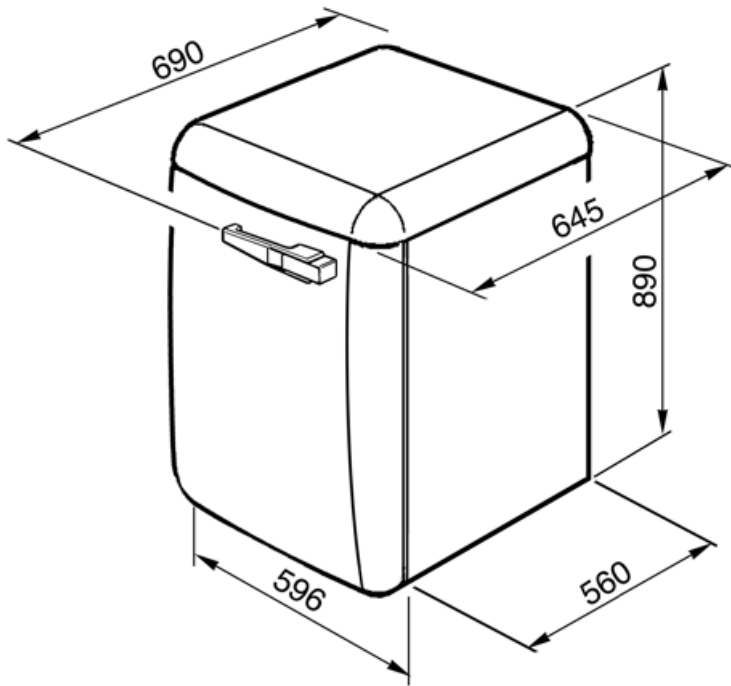

---

## Not included accessories



















---















**KITPLV2**

Kit de extensión para lavavajillas y lavadoras: longitud 2 m.



## Symbols glossary (TT)

 <p><b>Sistema Acquastop:</b> el dispositivo excluye la posibilidad de inundación por medio de un microinterruptor ubicado debajo del tanque, que bloquea instantáneamente la entrada de agua en la máquina. Una seguridad adicional está garantizada por una válvula colocada en el tubo de carga que detecta cualquier fuga.</p>	 <p><b>Antiarrugas:</b> opción específica que, a través de la modulación de las fases de lavado y enjuague, junto con la reducción de la velocidad de centrifugado final, ayuda a prevenir la formación de pliegues en la ropa, protege las prendas más delicadas y facilita el planchado.</p>
 <p><b>Control del consumo de agua:</b> en todos los modelos de lavadora hay un sistema de carga variable, según el cual la máquina diversifica automáticamente el ciclo de lavado y los tiempos de funcionamiento de acuerdo con la cantidad y el tipo de ropa introducida, lo que permite un ahorro significativo de agua y electricidad.</p>	 <p><b>Autobalanceo de la carga:</b> asegura una distribución perfecta de la ropa dentro de la canasta. En el caso de que se detecte un desequilibrio, la velocidad de centrifugado se adapta para redistribuir uniformemente la ropa dentro de la cesta y así reducir las vibraciones.</p>
 <p><b>Bloqueo de control:</b> la opción de bloqueo de mandos, presente en diferentes tipos de productos, le permite bloquear todas las funciones y programas establecidos, así como los controles, para una seguridad total, especialmente en presencia de niños.</p>	 <p><b>A ++:</b> los dispositivos Smeg permiten un considerable ahorro de energía en Clase A, A +, A ++ y A +++, para reducir el consumo mientras se mantiene la máxima eficiencia y garantizar el respeto por el medio ambiente.</p>
 <p><b>Lavado en frío:</b> la opción Lavado está indicada para lavar prendas delicadas y para limpiar, en combinación con detergentes de pretratamiento, ropa con manchas superficiales.</p>	 <p><b>Inicio diferido:</b> le permite posponer el inicio del programa hasta 24 horas, según sus necesidades, y luego realizar el lavado incluso en las franjas horarias en las que el costo de energía es menor.</p>
 <p><b>Pantalla LED:</b> para optimizar el rendimiento y simplificar el uso del aparato tanto como sea posible, algunas lavadoras y refrigeradores están equipados con una pantalla LED que le permite ver el estado operativo del producto.</p>	 <p><b>Ojo de buey de 30 cm de ancho:</b> el gran tamaño del ojo de buey de 30 cm hace que cargar y descargar la ropa sea aún más fácil y rápido, promoviendo la máxima practicidad de uso.</p>
 <p><b>Filtros fáciles de limpiar:</b> la opción, mediante luces de advertencia apropiadas, advierte sobre la necesidad de una limpieza periódica de los filtros, para evitar olvidos y garantizar así el funcionamiento perfecto de la secadora con el tiempo. rápido y extremadamente simple .</p>	 <p><b>FlexiTime:</b> presente en diferentes modelos y combinable con la mayoría de los programas, esta opción le permite ajustar los tiempos de lavado a sus necesidades y a la suciedad real de la ropa, reduciéndolas sin comprometer el rendimiento.</p>
 <p><b>Esta opción intensifica el programa seleccionado.</b> La duración del ciclo y el consumo de agua se reducen teniendo en cuenta el tipo de ropa, garantizando excelentes resultados de lavado, incluso en el caso de manchas difíciles de eliminar.</p>	 <p><b>Exclusión centrífuga:</b> en los modelos principales de lavadora y secadora Smeg, es posible establecer la velocidad de centrifugado, en algunos hasta 1600 rpm, o incluso excluirla.</p>
 <p><b>Opción prelavado:</b> programa de prelavado indicado para artículos particularmente sucios.</p>	 <p><b>Algodón:</b> símbolo utilizado para indicar los programas referidos a prendas de algodón.</p>
 <p><b>Algodón ECO:</b> símbolo que hace referencia al programa Algodón ECO</p>	 <p><b>Delicado:</b> programa ideal para prendas delicadas y de seda que requieren un cuidado especial en el lavado, uso de agua a temperatura ambiente y rotación lenta del cesto.</p>

-  Descarga de agua: Para vaciar el agua de la máquina.
-  Lavado a mano: programa adecuado para prendas que requieren un lavado a mano o una simple renovación. Use agua fría y una velocidad de centrifugado baja para garantizar el máximo cuidado de la ropa.
-  Mix: programa que te permite lavar prendas con diferentes colores y telas. Ideal para el lavado diario de cargas mixtas de ropa ligeramente sucia.
-  Rápido 15 min.: El programa rápido 15 min. le permite lavar artículos ligeramente sucios en muy poco tiempo.
-  Para drenar el agua en el tambor + acción centrífuga
-  Suavizante
-  Sintéticos: símbolo utilizado para programas sintéticos.
-  El diseño cuidadoso de la cuba y la cesta nos ha permitido alcanzar una capacidad de carga de hasta 7 kg de ropa en la lavadora.
-  Enjuague adicional: Opción que agrega un enjuague adicional al que ya se proporciona en el programa seleccionado, para eliminar cualquier detergente residual. Esta función es particularmente adecuada para aquellos que sufren de alergias o problemas de la piel.
-  Jeans: ciclo especial diseñado para satisfacer las necesidades de lavado de una de las prendas más populares, Jeans. El programa te permite lavar prendas de mezclilla, respetando sus colores y minimizando las arrugas.
-  Noche: este ciclo permite que la lavadora funcione en silencio, gracias a las rotaciones más lentas de la cesta y a las fases más largas de lavado y remojo. Es ideal para aquellos que quieran aprovechar los precios reducidos de energía proporcionados durante la noche.
-  Rápido: permite reducir los tiempos del programa seleccionado, si la ropa no requiere un lavado intenso y prolongado.
-  Camisas: programa específico que le permite lavar las camisas con el máximo cuidado, respetando las telas y minimizando la formación de pliegues, para obtener los mejores resultados de planchado en poco tiempo.
-  Sport: Programa indicado para los amantes de la actividad física que permite lavar, en poco tiempo, las prendas sometidas a lavados frecuentes garantizando la máxima higiene y cuidado de las fibras.
-  Lana: Es un programa especial diseñado para satisfacer las necesidades de lavado de una de las prendas más populares en invierno. Le permite lavar las prendas protegiéndolas y manteniéndolas suaves y voluminosas.