















LBF127

EAN kód	8017709302870
Termékcsalád	Mosógép
Névleges szélesség	60 cm
Névleges mélység	Standard kapacitás
Üzembe helyezés	Szabadon álló
Töltet típusa	Elülső



Programok

Ellenőrző elemek Programmes graphics	Elektronikus	
Symbols	Written in IT	
Programok száma Programok	15	
 Öblítő	 Ingek	 Pamut
 Kímélő	 Eco 40-60	 Jeans
 Wool (Gyapjú)	 Kézi mosás	 Keverés
 Éjszaka	 Gyors mosás	 Öblítés + Centrifugálás
 Vízeeresztés + centrifugálás	 Műszálas anyagok	 Sport
Mosási hőmérséklet		
Hűtés	20°C	30°C
40°C	60°C	90°C

Speciális programok



Ingek



Jeans



Éjszaka



Gyors 15 perc



Sport

Kijelző

Hátralévő idő kijelzése

Késleltetett indítás

Ajánlott terhelésjelző

programállapot-kijelzés

Megjelenítési típus



Gombok/opciók



Késleltetési időzítő



FlexiTime



Előmosás



További öblítés



Centrifugálás nélkül



Gyűrődésgátló (könnyű vasalás)



Intenzív



Hideg mosás

Be/ki jelzőfény (világítás)

Igen

Program előrehaladásának visszajelzője (jelzőfény)

Állványra

Ciklus vége visszajelző (világítás)

Állványra

MŰSZAKI JELLEMZŐK

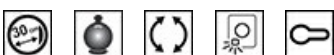

Motortípus	Szabvány
Elektronikus vezérlés működése	Igen
Programválasztó gomb	Igen
Centrifugálási sebesség kiválasztása a kijelzőn/LED-EN	Centrifugálás nélkül/ 500/ 600/ 800/ 1000/ 1200
Kijelző/LED a hőmérséklet szabályozásához	Igen
Polipropilén tartály	Igen
Kosár	Rozsdamentes acél
Dobkapacitás	54 l
A folyékony mosogatószer-tartozék alapfelszereltség	Igen

Ajtó átmérője	30 cm
Ajtónyílás	180°
Automatikus változó terhelés	Igen
Habzágátló rendszer	Igen
Terheléskiegyenlítő rendszer	Automatikus
Könnyen hozzáférhető szűrő	Igen
Gyerekszár (funkció blokkoló)	Vezérlőblokk
Elárasztásgátló rendszer	Igen
Dupla víz	Igen

Teljesítmény / Energiacímke – 2019-es rendelet



Szállító neve vagy védjegye	SMEG
Névleges kapacitás	7 kg
Energihatékonysági osztály	E
Energy_cons_100	77 kWh
Vízfogyasztás	44 litres

Centrifugálási hatékonysági osztály	C
Levegőben terjedő zajosztály	A
Levegőben terjedő zaj	72 dB(A) re 1 pW
Program időtartama névleges kapacitáson	2:50 h:min

Elektromos csatlakozás

Névleges teljesítmény	2200 W
Áramerősség	10 A
Feszültség (V)	220-240 V

Frekvencia (Hz)	50 Hz
Tápkábel hossza	225 cm
Villanydugó	(F;E) Schuko

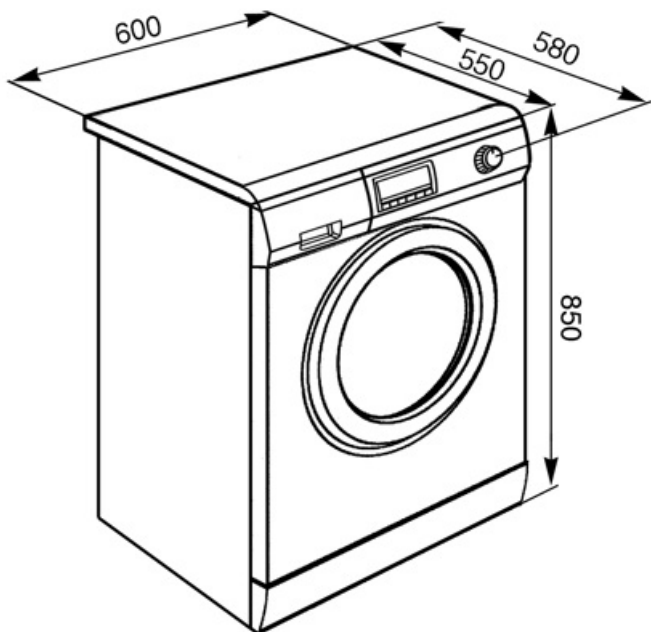

















Compatible Accessories

















KITPLV2

Hosszabbítókészlet mosogatógéphez és mosógéphez: hossz méterben 2



Symbols glossary

- | | |
|--|--|
|  <p>Könnyű vasalás: ennek az opciónak a kiválasztásával lehet biztosítani, hogy a kimosott ruhaneműkön kevesebb gyűrődés legyen, és könnyebb legyen a vasalás.</p> |  <p>Változtatható terhelés: A mosógépek minden modelljében jelen van a változó terhelésű rendszer, amely szerint a gép automatikusan változtatja a mosási ciklust és a működési időt a betett szennyes mennyiségétől és jellegétől függően, lehetővé téve a víz és az energia jelentős, akár 30%-os megtakarítását a rögzített terhelésű változatokhoz képest.</p> |
|  <p>A++: Az A++ energiahatékonysági osztály segít az A osztályhoz képest akár 20%-os energiamegtakarításban is. A maximális teljesítmény garantált minimális fogyasztás mellett.</p> |  <p>Automatikus terheléskiegyenlítés: biztosítja a szennyes ideális eloszlását a dobban. Ha kiegyensúlyozatlanságot észlel, úgy kezdi szabályozni a fordulatszámot, hogy egyenletesen ossza el a szennyeset a dobban, és így csökkentse a rezgést.</p> |
|  <p>Gyerekszár: néhány modell fel van szerelve a program/ciklus zárolására szolgáló eszközzel, hogy ne lehessen véletlenül megváltoztatni.</p> |  <p>Hideg mosás</p> |
|  <p>Késleltető időzítő: beállítható a program megfelelő időben történő futtatására vagy a kedvezményes áramfogyasztási időszakok kihasználására.</p> |  <p>LED kijelző: a kiválasztott programok, funkciók és opciók, valamint a ciklus végéig eltelt idő megjelenítése.</p> |
|  <p>30 cm: A nagy, 30-32-33 cm átmérőjű rakodónyílás maximálisan megkönnyíti és felgyorsítja a mosás be- és kirakodását.</p> |  <p>Ez az opció tanácsot ad, amikor a szűrők rendszeres tisztítására van szükség, hogy elkerülje a feledékenységet, és így hosszú távon garantálja a szárító tökéletes működését. A szűrők kényelmes elhelyezése gyors és rendkívül egyszerű karbantartást tesz lehetővé.</p> |
|  <p>FlexiTime: A FlexiTime opció lehetővé teszi a felhasználó számára, hogy csökkentse a kiválasztott ciklus időtartamát, extra rugalmasságot és irányítást biztosítva.</p> |  <p>Intenzív: ez az opció felerősíti a kiválasztott programot. A ciklus időtartamát és a vízfogyasztást a mosás típusának figyelembe vételével csökkentik, miközben továbbra is kiváló mosási eredményeket garantálnak, még a nehezen eltávolítható foltok esetében is.</p> |
|  <p>Centrifugálás nélküli opció: ez az opció lehetővé teszi az utolsó centrifugálási fázis kihagyását, és a víz elvezetését a doból</p> |  <p>Előmosás: erősen szennyezett ruhadarabokhoz tervezett program.</p> |
|  <p>Pamut: Pamutból készült szennyezett textíliákhoz</p> |  <p>Használja a normál szennyezettségű, tartós pamut és ágynemű mosására. Bár hosszabb ideig mos, mint az összes többi program, nagy energia- és vízmegtakarítást biztosít. A tényleges víz hőmérséklet eltérhet a megadott mosási hőmérséklettől. Ha kevesebb ruhaneműt tesz a gépbe (pl. 1/2 töltet vagy kisebb mennyiség), a programidő automatikusan lerövidülhet. Ebben az esetben az energia- és vízfogyasztás még nagyobb mértékben csökken, gazdaságosabb mosást biztosítva. Ez a program a maradékidő-kijelzővel ellátott modellekben érhető el.</p> |

- | | |
|---|--|
|  <p>Kímélő: Az alsóneműket, harisnyákat és luxusszöveteket kímélő cikluson kell szárítani a ruhák élettartamának meghosszabbítása érdekében.</p> |  <p>Leereszti a gépből a vizet.</p> |
|  <p>Extra öblítés: Extra öblítés: extra öblítési ciklust ad a kiválasztott programhoz, hogy eltávolítsa a mosószer maradványait. Ez a funkció különösen hasznos allergia és bőrproblémák esetén.</p> |  <p>Kézi mosás: ez az egyedi program kényes textíliákhoz a dob lassabb forgásával biztosítja a maximális gondosságot a ruhadarabok mosásakor.</p> |
|  <p>Farmer: a farmer színét és anyagát kímélő mosási ciklus, amely minimalizálja a ráncokat.</p> |  <p>Vegyes ruhadarabok: ezt a ciklust enyhén szennyezett pamut és szintetikus ruhadarabok mosására tervezték, illetve a sokáig tárolt ruhadarabok frissítésére.</p> |
|  <p>Éjszakai: ideális program azok számára, akik ki akarják használni a csúcsidőszakokon kívüli időszakokat, ez a ciklus különösen csendes a dob lassabb forgása miatt.</p> |  <p>Szuper gyors 15 perc: kis mennyiségű ruhanemű gyors mosására tervezett program, amely ideális az enyhén szennyezett ruhák mosásához.</p> |
|  <p>Szuper gyors: kis mennyiségű szennyes ruhanemű gyors mosására tervezett program, amely ideális az enyhén szennyezett ruhák mosásához.</p> |  <p>Vízvezetés a kosárba + centrifuga művelet</p> |
|  <p>Ing: ciklus ingek mosásához rövid idő alatt a lehető legnagyobb gondossággal, óvatos centrifugálással a könnyebb vasalás érdekében.</p> |  <p>Öblítő</p> |
|  <p>Sport: A Sport az enyhén szennyezett ruhadarabok, pl. sportruházat mosására tervezett ciklus, ez egy gyors mosás, amely szintén kíméli a szöveteket.</p> |  <p>Műszál: a műszálas ruhák (ingek, blúzok, műszálas/pamut keverékek stb.) mosásához. Kíméletesen mos, és a Pamut programhoz képest rövidebb mosási ciklusa van. Függhőz és túllhöz használja a szintetikus 40°C programot, az előmosási és gyűrődésgátló funkciók kiválasztásával. Mivel hálós szerkezetük túlzott habzást okoz, a fátlyakat/tüllöket úgy mossa, hogy kevés mosószert tesz a fő mosórekeszbe. Ne tegyen mosószert az előmosó rekeszbe.</p> |
|  <p>Gyapjú: ez a program a gyapjú vagy a kényes szövetek esetében a dob lassabb forgatásával biztosítja a ruhák maximális ápolását.</p> |  <p>A dob maximális kapacitása 7kg, száraz ruhaneművel számolva.</p> |

 E energiahatékonysági osztály

Benefit (TT)

Szabványos méretek bármilyen otthoni környezethez, optimális kapacitással és fejlett funkciókkal

15 program

Akár 15 program a napi igények kielégítésére

LED kijelző

Puha érintésvezérléssel és LED lámpákkal az intuitív és gyors beállításhoz és az egyes opciók kiválasztásához