

LBF127

Код EAN	8017709302870
Сімейство продуктів	Пральна машина
Комерційна ширина	60 см
Комерційна глибина	Стандартний
Встановлення	Встановлювана окремо
Тип завантаження	Фронтальне







Естетика

Колір	Білий	Колір перемикача програм / температури	Білий / Сріблястий
Колір фронтальної панелі	Білий	Колір дверцят	Білий
Колір дисплея / LED	Помаранчевий	Окно дверцы	Стандартний
Тип фронтальної панелі	Smeg LI 2010	Колір ручки	Білий
Колір рамки дисплея	Сріблястий	Цвет ящика	Білий
Колір функціональних кнопок	Сріблястий	Колір зовнішніх панелей	Білий
Кількість перемикачів	1	Колір верхньої панелі	Білий

Програми

Управління	Електронний
Індикація програм	
Символи	Італійською мовою
Кількість програм	15





Програми

 Пом'якшення	 Сорочки	 Бавовна
 Делікатна	 Економічна 40-60	 Джинси
 Вовна	 Ручна	 Mix Змішана білизна
 Нічна	 Швидке прання	 Ополіскування + Віджим
 Зливання і віджимання	 Синтетика	 Спорт

Регульована температура

Холодна вода	20°C	30°C
40°C	60°C	90°C

Спеціальні програми

 Сорочки	 Джинси	 Нічна
 Швидка 15 хв.	 Спорт	

Дисплей

Індикація залишку часу

Відкладений старт









Індикація рекомендованого
завантаження

Індикація ходу програми

Тип дисплея



Кнопки

 Відстрочка ввімкнення	 Опція Flexi Time	 Попереднє прання
 Додаткове полоскання	 Без віджимання	 Проти складок (для більш зручного прасування)
 Інтенсивна	 Прання у холодній воді	

Індикатор вкл. / вкл. (лампа)

Так

Індикація ходу програми

На дисплеї

Індикатор закінчення циклу (лампа)

На дисплеї

Технічні характеристики



Тип мотора	Стандартний	Діаметр дверцят	30 см
Електронне управління	Так	Відкривання дверцят	180°
Перемикач вибору програми	Так	Автоматична регуляція завантаження	Так
Регульована швидкість віджимання	Відключення віджимання/ 500/ 600/ 800 Вт/ 1000/ 1200	Система пінопригнічення	Так
Дисплей / LED для регулювання температури	Так	Автобалансування	Автоматична
Бак з поліпропілену	Так	Легкий доступ до фільтру	Так
Барaban	Нержавіюча сталь	Блокування управління	Налаштування блокування
Об'єм барабану	54 л	Захист від переливання	Так
Рідкий миючий засіб в комплекті	Так	Dual Water	Так

Енергоефективність



Название поставщика или торговая марка	SMEG	Класс эффективности центробежной сушки	C
Номинальная мощность	7 кг	Воздушный акустический шум	A
Клас енергоефективності	E	Воздушный акустический шум	72 дБ(A) re 1пВт
Energy_cons_100	77 кВт/ч	Продолжительность программы при полной загрузке	2:50 h:min
Потребление воды	44 litres		

Електричне підключення

Номинальная мощность (кВт)	2200 Вт	Частота струму (Гц)	50 Гц
Сила струму (А)	10 А	Довжина електричного кабелю	225 см
Напряга (В)	220-240 В	Тип електричної вилки	Европейская вилка для переменного тока

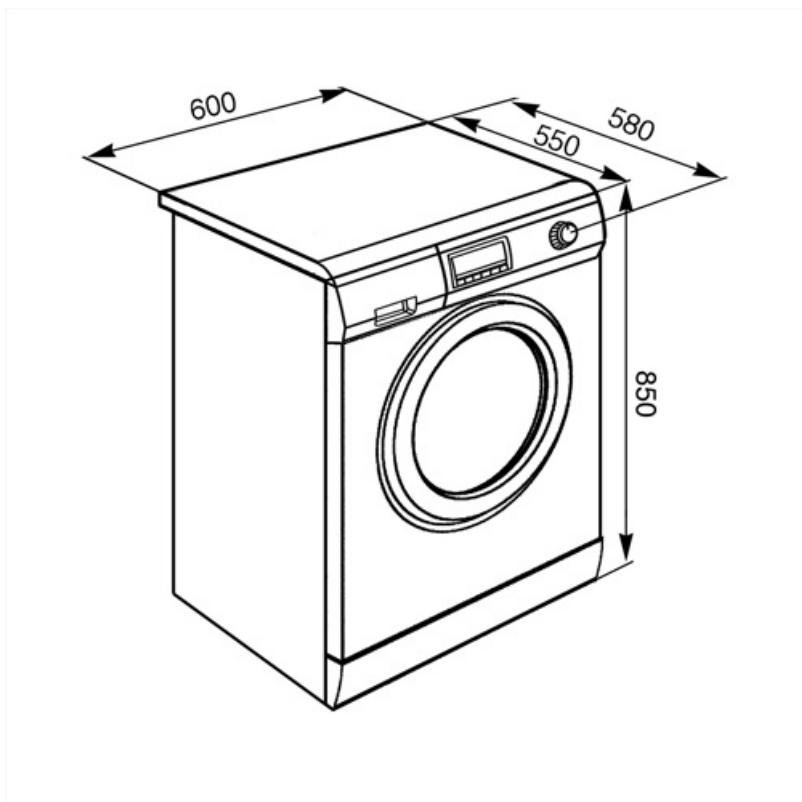

Compatible Accessories

















KITPLV2

Удлинительный шланг для посудомоечных и стиральных машин: длина 2 м.



Symbols glossary

- | | |
|--|---|
|  <p>A+++: класс энергоэффективности A+++ помогает сэкономить до 20% энергии по сравнению с классом A. Гарантируется максимальная производительность при минимальном потреблении.</p> |  <p>Против складок: это опция, которую можно выбрать, чтобы у выстиранного белья оставалось меньше складок, чтобы облегчить глажку.</p> |
|  <p>Переменная загрузка: во всех моделях стиральных машин присутствует система переменной загрузки, согласно которой машина автоматически меняет цикл стирки и время работы в зависимости от количества и типа загружаемого белья, что позволяет значительно экономить воду и энергию. мощность, до 30% по сравнению с версиями с фиксированной нагрузкой.</p> |  <p>Автобалансировка загрузки: обеспечивает идеальное распределение белья в барабане. В случае, если обнаружен дисбаланс, скорость вращения начинает регулироваться таким образом, чтобы равномерно перераспределять белье в барабане и, таким образом, уменьшать вибрацию.</p> |
|  <p>Блокування від дітей: деякі моделі обладнані пристроєм для блокування програми/циклу, щоб унеможливити її випадкову зміну.</p> |  <p>Стирка в холодной воде</p> |
|  <p>Таймер отсрочки: можно настроить для запуска программы в удобное время или для использования в периоды непииковой нагрузки.</p> |  <p>Цифровой дисплей: для отображения выбранных программ, функций и опций, а также времени до конца цикла.</p> |
|  <p>30 см: большой загрузочный люк диаметром 30-32-33 см делает загрузку и выгрузку белья проще и быстрее при максимальной простоте использования.</p> |  <p>Эта опция указывает, когда необходима периодическая чистка фильтров, чтобы избежать ошибок и, таким образом, гарантировать безупречное функционирование сушки с течением времени. Удобное расположение фильтров делает обслуживание быстрым и чрезвычайно простым.</p> |
|  <p>Опция позволяет пользователю сократить время выбранного цикла, обеспечивая дополнительную гибкость и контроль.</p> |  <p>Интенсивный режим: эта опция усиливает выбранную программу. Продолжительность цикла и расход воды сокращаются с учетом типа белья, при этом гарантируются отличные результаты стирки даже в случае трудноудаляемых пятен.</p> |
|  <p>Опция без отжима: эта опция позволяет исключить последнюю фразу отжима и просто слить воду из бака.</p> |  <p>Предварительная стирка: программа предназначена для сильно загрязненных вещей.</p> |
|  <p>Хлопок: для загрязненных тканей из хлопка.</p> |  <p>Используется для стирки прочного белья из хлопка и льна с обычной степенью загрязнения. Хотя она стирает дольше, чем все другие программы, она обеспечивает значительную экономию энергии и воды. Фактическая температура воды может отличаться от указанной температуры стирки. Если вы загружаете в машину меньшее количество белья (например, 1/2 вместимости или меньше), время программы может автоматически сокращаться. В этом случае потребление энергии и воды снизится еще больше, что обеспечит более экономичную стирку. Эта программа доступна в моделях с индикатором оставшегося времени.</p> |

- | | |
|---|--|
|  <p>Деликатная: одежду, такую как нижнее белье, чулочно-носочные изделия и деликатные ткани, следует сушить в деликатном режиме, чтобы продлить срок службы одежды.</p> |  <p>Слив воды из машины.</p> |
|  <p>Дополнительное полоскание: добавляет цикл дополнительного полоскания к циклу, уже предусмотренному в выбранной программе, для удаления остатков моющего средства. Эта функция особенно подходит для людей с аллергией или кожными проблемами.</p> |  <p>Ручная стирка: эта специальная программа для деликатных тканей использует более медленное вращение барабана, чтобы обеспечить максимальный уход за одеждой.</p> |
|  <p>Джинсы: цикл стирки, который учитывает цвет и фактуру джинсовой ткани и сводит к минимуму складки.</p> |  <p>Смешанные ткани: этот цикл предназначен для слабозагрязненного белья из хлопка и синтетики или может использоваться только для освежения хранящихся вещей.</p> |
|  <p>Ночная: идеальная программа для тех, кто хочет использовать непииковые периоды потребления энергии, этот цикл особенно тихий из-за более медленного вращения барабана.</p> |  <p>Сверхбыстрая 15 мин: программа, предназначенная для быстрой стирки небольшого количества белья, идеально подходит для стирки слабозагрязненных вещей.</p> |
|  <p>Быстрая: программа, предназначенная для быстрой стирки небольшого количества белья, идеально подходит для стирки слабозагрязненных вещей.</p> |  <p>Слив + отжим</p> |
|  <p>Рубашки: программа для быстрой стирки рубашек с особой осторожностью с использованием деликатного отжима для облегчения глажки.</p> |  <p>Смягчение</p> |
|  <p>Спорт: программа, предназначенная для стирки слегка загрязненной одежды, например спортивной одежды, это быстрая стирка, которая также бережно относится к тканям.</p> |  <p>Синтетика: для стирки синтетической одежды (рубашки, блузки, смеси синтетики / хлопка и т. д.). Она обеспечивает бережную стирку и имеет более короткий цикл стирки по сравнению с программой «Хлопок». Для штор и тюля используйте программу Synthetic 40°C с выбранными функциями предварительной стирки и предотвращения сминания. Поскольку их сетчатая текстура вызывает чрезмерное пенообразование, постирайте тюль, добавив небольшое количество моющего средства в отделение для основной стирки. Не добавляйте моющее средство в отделение для предварительной стирки.</p> |
|  <p>Шерсть: в этой программе для шерсти или деликатных тканей используется более медленное вращение барабана, чтобы обеспечить максимальный уход за одеждой.</p> |  <p>Барабан вмещает до 7 кг сухого белья.</p> |
|  <p>Класс энергоэффективности E</p> | |

Benefit (ТТ)

Стандартные размеры, подходящие для любой домашней обстановки, с оптимальной вместимостью и расширенными функциями

15 программ

До 15 программ для удовлетворения любых повседневных потребностей

Светодиодный дисплей

Цифровой дисплей с сенсорным управлением обеспечивает интуитивно понятную и быструю настройку и простоту переключений