

LBI107

EAN kód	8017709302795
Termékcsalád	Mosógép
Névleges szélesség	60 cm
Üzembe helyezés	Teljesen integrált beépített
Töltet típusa	Elülső



Programok

Ellenőrző elemek
Programmes graphics
Programok száma
Programok

Elektronikus
Symbols
15

Ingek	Pamut 20°	Pamut 40°
Pamut 60°	Pamut 90°	Kímélő 30°
Eco 40-60	Hideg gyapjú	Mix 30°
Gyors mosás 30°	Öblítés + Centrifugálás	Vízleeresztés + centrifugálás
Műszál 30°	Műszál 40°	Műszál hideg

Mosási hőmérséklet

Hűtés	20°C	30°C
40°C	60°C	90°C

Speciális programok

Ingek	Wool (Gyapjú)	Mix Keverés
Gyors 15 perc		

Kijelző

Hátralévő idő kijelzése

Késleltetett indítás

programállapot-kijelzés

centrifuga szabályozás

Megjelenítési típus



Gombok/opciók



Késleltetési időzítő



Előmosás



További öblítés



Gyűrődésgátló (könnyű vasalás)



Gyors



Intenzív

Program előrehaladásának visszajelzője (jelzőfény)

Állványra

Ciklus vége visszajelző (világítás)

Állványra

MŰSZAKI JELLEMZŐK



Motortípus	Szabvány	Ajtónyílás	110°
Elektronikus vezérlés működése	Igen	Automatikus változó terhelés	Igen
Program-/hőmérsékletválasztó gomb	Igen	Habzástgátló rendszer	Igen
Centrifugálási sebesség kiválasztása a kijelzőn/LED-EN	Centrifugálás nélkül/ 400/ 500/ 600/ 800/ 1000	Terheléskiegyenlítő rendszer	Automatikus
Polipropilén tartály	Igen	Könnyen hozzáférhető szűrő	Igen
Kosár	Rozsdamentes acél	Gyerekzár (funkció blokkoló)	Vezérlőblokk
Dobkapacitás	52 l	Elárasztástgátló rendszer	Igen
A folyékony mosogatószer-tartozék alapfelszereltség	Igen	A bútorajtó jobb vagy bal oldalon állítható zsanérokkal szerelhető fel	Igen
Ajtó átmérője	30 cm		

Teljesítmény / Energiacímke – 2019-es rendelet



Szállító neve vagy védjegye	SMEG	Centrifugálási hatékonysági osztály	C
Névleges kapacitás	7 kg	Levegőben terjedő zajosztály	A
Energiahatékonysági osztály	E	Levegőben terjedő zaj	68 dB(A) re 1 pW
Energy_cons_100	77 kWh	Program időtartama névleges kapacitáson	2:50 h:min
Vízfogyasztás	44 litres		

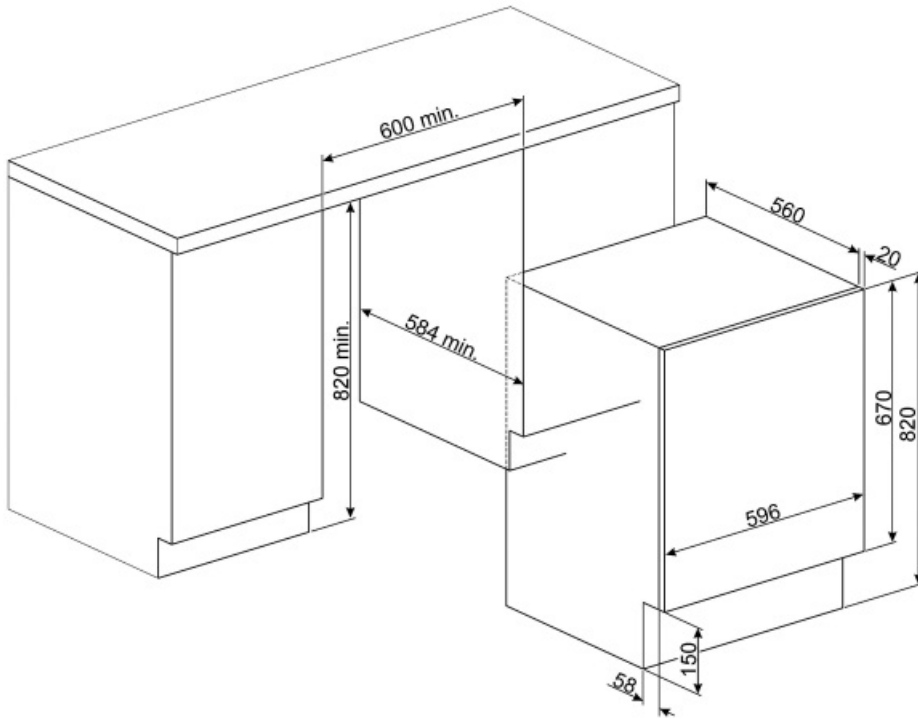

Not included accessories





















KITWDHE1



KITPLV2

Hosszabbítókészlet mosogatógéphez
és mosógéphez: hossz méterben 2

Symbols glossary (TT)

-  **A++:** Az A++ energiahatékonysági osztály segít az A osztályhoz képest akár 20%-os energiamegtakarításban is. A maximális teljesítmény garantált minimális fogyasztás mellett.
-  **Változtatható terhelés:** A mosógépek minden modelljében jelen van a változó terhelésű rendszer, amely szerint a gép automatikusan változtatja a mosási ciklust és a működési időt a betett szennyes mennyiségétől és jellegétől függően, lehetővé téve a víz és az energia jelentős, akár 30%-os megtakarítását a rögzített terhelésű változatokhoz képest.
-  **Gyerekszár:** néhány modell fel van szerelve a program/ciklus zárolására szolgáló eszközzel, hogy ne lehessen véletlenül megváltoztatni.
-  **LED kijelző:** a kiválasztott programok, funkciók és opciók, valamint a ciklus végéig eltelt idő megjelenítése.
-  **Ez az opció tanácsot ad, amikor a szűrők rendszeres tisztítására van szükség, hogy elkerülje a feledékenységet, és így hosszú távon garantálja a szárító tökéletes működését. A szűrők kényelmes elhelyezése gyors és rendkívül egyszerű karbantartást tesz lehetővé.**
-  **Előmosás:** erősen szennyezett ruhadarabokhoz tervezett program.
-  **Pamut 40°:** Pamutból készült szennyezett textíliákhoz
-  **Pamut 90°:** Pamutból készült szennyezett textíliákhoz
-  **Kímélő 30°:** Az alsóneműket, harisnyákat és luxusszöveteket kímélő cikluson kell szárítani a ruhák élettartamának meghosszabbítása érdekében.
-  **Könnyű vasalás:** ennek az opciónak a kiválasztásával lehet biztosítani, hogy a kimosott ruhaneműkön kevesebb gyűrődés legyen, és könnyebb legyen a vasalás.
-  **Automatikus terhelés kiegyenlítés:** biztosítja a szennyes ideális eloszlását a dobban. Ha kiegyensúlyozatlanságot észlel, úgy kezdi szabályozni a fordulatszámot, hogy egyenletesen ossza el a szennyeset a dobban, és így csökkentse a rezgést.
-  **Késleltető időztető:** beállítható a program megfelelő időben történő futtatására vagy a kedvezményes áramfogyasztási időszakok kihasználására.
-  **30 cm:** A nagy, 30-32-33 cm átmérőjű rakodónyílás maximálisan megkönnyíti és felgyorsítja a mosás be- és kirakodását.
-  **Intenzív:** ez az opció felerősíti a kiválasztott programot. A ciklus időtartamát és a vízfogyasztást a mosás típusának figyelembe vételével csökkentik, miközben továbbra is kiváló mosási eredményeket garantálnak, még a nehezen eltávolítható foltok esetében is.
-  **Pamutból és lenből készült, enyhén szennyezett textíliákhoz**
-  **Pamut 60°:** Pamutból készült szennyezett textíliákhoz
-  **Használja a normál szennyezettségű, tartós pamut és ágynemű mosására. Bár hosszabb ideig mos, mint az összes többi program, nagy energia- és vízmegtakarítást biztosít. A tényleges vízhőmérséklet eltérhet a megadott mosási hőmérséklettől. Ha kevesebb ruhaneműt tesz a gépbe (pl. ½ töltet vagy kisebb mennyiség), a programidő automatikusan lerövidülhet. Ebben az esetben az energia- és vízfogyasztás még nagyobb mértékben csökken, gazdaságosabb mosást biztosítva. Ez a program a maradékidő-kijelzővel ellátott modellekben érhető el.**
-  **Leereszti a gépből a vizet.**

-  Extra öblítés: Extra öblítés: extra öblítési ciklust ad a kiválasztott programhoz, hogy eltávolítsa a mosószer maradványait. Ez a funkció különösen hasznos allergia és bőrproblémák esetén.
-  Vegyes ruhadarabok: ezt a ciklust enyhén szennyezett pamut és szintetikus ruhadarabok mosására tervezték, illetve a sokáig tárolt ruhadarabok frissítésére.
-  Szuper gyors 30°: kis mennyiségű ruhanemű gyors mosására tervezett program, amely ideális az enyhén szennyezett ruhák mosásához.
-  Ing: ciklus ingek mosásához rövid idő alatt a lehető legnagyobb gondossággal, óvatos centrifugálással a könnyebb vasalás érdekében.
-  Műszál 40°: mosóprogram 30°-on műszálas darabokhoz
-  Gyapjú: ez a program a gyapjú vagy a kényes szövetek esetében a dob lassabb forgatásával biztosítja a ruhák maximális ápolását.
-  Opció, amely lehetővé teszi a kiválasztott program időtartamának csökkentését.
-  E energiahatékonysági osztály
-  Mix 30°: a pamut és szintetikus ruhadarabok vegyes mosását lehetővé tevő mosási program, nincs szükség rá, hogy szétválogassa őket.
-  Szuper gyors 15 perc: kis mennyiségű ruhanemű gyors mosására tervezett program, amely ideális az enyhén szennyezett ruhák mosásához.
-  Vízvezetés a kosárba + centrifuga művelet
-  Műszál 30°: mosóprogram 30°-on műszálas darabokhoz
-  Műszálas anyagok Műszálas mosási program nem pamut ruhadarabokhoz, amelyek kímélőbb mosást igényelnek
-  Gyapjú hideg: ez a program a gyapjú vagy a kényes szövetek esetében a dob lassabb forgatásával biztosítja a ruhák maximális ápolását.
-  A dob maximális kapacitása 7kg, száraz ruhaneművel számolva.