

# LBI127

EAN kód	8017709302801
Termékcsalád	Mosógép
Névleges szélesség	60 cm
Üzembe helyezés	Teljesen integrált beépített
Töltet típusa	Elülső



## Design

Szín	Fehér	Program/hőmérséklet gomb színe	Fehér
Elülső panel szín	Fehér	Ajtó színe	Fehér
LED/kijelző színe	Zöld	Door window	Standard
Front panel type	Smeg ST 2010	Fogantyú színe	Fehér
Funkciógombok színe	Fehér	Fiók szín	Fehér
Be/Ki gombok színe	Fehér	Cabinet colour	Fehér
Vezérlőgombok száma	1	Felső szín	Fehér

## Programok

Ellenőrző elemek  
Programmes graphics  
Programok száma  
Programok

Elektronikus  
Symbols  
15

 Ingek	 Pamut	 Kímélő
 Eco 40-60	 Jeans	 Wool (Gyapjú)
 Kézi mosás	 Keverés	 Éjszaka
Paplan	 Gyors mosás	 Öblítés + Centrifugálás
 Vízleeresztés + centrifugálás	 Műszálal anyagok	 Sport

## Mosási hőmérséklet

Hűtés	20°C	30°C
40°C	60°C	90°C

## Speciális programok

 Ingek	 Jeans	 Éjszaka
 Gyors 15 perc	 Sport	







## Kijelző

Hátralévő idő kijelzése	Késleltetett indítás	programállapot-kijelzés
centrifuga szabályozás	Hőmérséklet-szabályozás	

## Megjelenítési típus



## Gombok/opciók

 Késleltetési időztető	 Előmosás	 További öblítés
 Gyűrődésgátló (könnyű vasalás)	 Gyors	 Intenzív

Program előrehaladásának visszajelzője (jelzőfény)	Állványra
Ciklus vége visszajelző (világítás)	Állványra

## MŰSZAKI JELLEMZŐK



Motortípus	Szabvány	Ajtónyitás típusa	110°
Elektronikus vezérlés működése	Igen	Automatikus változó terhelés	Igen
Program-/hőmérsékletválasztó gomb	Igen	Habzágátló rendszer	Igen
Centrifugálási sebesség kiválasztása a kijelzőn/LED-EN	Centrifugálás nélkül/ 500/ 600/ 800/ 1000/ 1200	Terheléskiegyenlítő rendszer	Automatikus
Polipropilén tartály	Igen	Könnyen hozzáférhető szűrő	Igen
Kosár	Rozsdamentes acél	Gyerekzár (funkció blokkoló)	Vezérlőblokk
Dobkapacitás	52 l	Elárasztásgátló rendszer	Igen
A folyékony mosogatószer-tartozék alapfelszereltség	Igen	Aquastop rendszer	Teljes összeg
Ajtó átmérője	30 cm	A bútorajtó jobb vagy bal oldalon állítható zsanérokkal szerelhető fel	Igen

## Teljesítmény / Energiacímke – 2019-es rendelet

			
Szállító neve vagy védjegye	SMEG	Centrifugálási hatékonysági osztály	C
Névleges kapacitás	7 kg	Levegőben terjedő zajosztály	A
Energihatékonysági osztály	E	Levegőben terjedő zaj	70 dB(A) re 1 pW
Energy_cons_100	77 kWh	Program időtartama	2:50 h:min
Vízfogyasztás	44 litres	Program időtartama	névleges kapacitáson

## Elektromos csatlakozás

Névleges teljesítmény	2200 W	Frekvencia (Hz)	50 Hz
Áramerősség	10 A	Tápkábel hossza	225 cm
Feszültség (V)	220-240 V	Csatlakozódugó	(F;E) Schuko

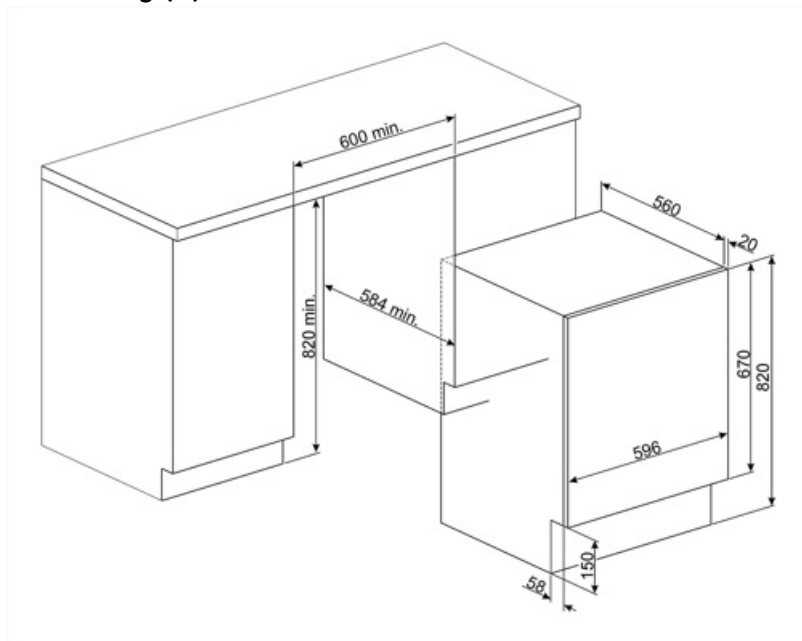

---

## Compatible Accessories

---



### KITPLV2













Hosszabbítókészlet mosogatógéphez és mosógéphez: hossz méterben 2



### KITWDHE1

5 cm raising kit for built-in washing machines and washer dryers

## Symbols glossary

-  **Total acquastop:** A Smeg mosogatógépek legtöbb modellje Total Acquastop rendszerrel van felszerelve, amely lehetővé teszi a víz szivárgás miatti kifolyásának elkerülését. A rendszer egy úszóérzékelőből áll, amelyet a mosogatógép belső kamrája alatt helyeznek el, és amely megakadályozza a készülék belsejében a vízellátást, ha víz szivárog az alsó tálcába. A víz bemeneti tömlőjén lévő további elektromágneses szelep automatikusan blokkolja a vízellátást, ha vízszivárgást észlel a tömlőben. Mosógépek esetén: Total acquastop, a termék 3 szintű elárastásgátlással rendelkezik, hogy biztosítsa a vízszivárgás elleni védelmet. Mosógépek esetén: Total acquastop, a termék 3 szintű elárastásgátlással rendelkezik, hogy biztosítsa a vízszivárgás elleni védelmet.
-  **Változtatható terhelés:** A mosógépek minden modelljében jelen van a változó terhelésű rendszer, amely szerint a gép automatikusan változtatja a mosási ciklust és a működési időt a betett szennyes mennyiségétől és jellegétől függően, lehetővé téve a víz és az energia jelentős, akár 30%-os megtakarítását a rögzített terhelésű változatokhoz képest.
-  **Gyerekzár:** egyes modellek olyan funkcióval rendelkeznek, amely lehetővé teszi a program vagy ciklus zárolását, megakadályozva annak véletlen módosítását.
-  **E energiahatékonysági osztály**
-  **LED kijelző:** a kiválasztott programok, funkciók és opciók, valamint a ciklus végéig eltelt idő megjelenítése.
-  **Ez az opció tanácsot ad, amikor a szűrők rendszeres tisztítására van szükség, hogy elkerülje a feledékenységet, és így hosszú távon garantálja a szárító tökéletes működését. A szűrők kényelmes elhelyezése gyors és rendkívül egyszerű karbantartást tesz lehetővé.**
-  **Előmosás:** erősen szennyezett ruhadarabokhoz tervezett program.
-  **Könnyű vasalás:** ennek az opciónak a kiválasztásával lehet biztosítani, hogy a kimosott ruhaneműkön kevesebb gyűrődés legyen, és könnyebb legyen a vasalás.
-  **Automatikus terheléskiegyenlítés:** biztosítja a szennyes ideális eloszlását a dobban. Ha kiegyensúlyozatlanságot észlel, úgy kezdi szabályozni a fordulatszámot, hogy egyenletesen ossza el a szennyeset a dobban, és így csökkentse a rezgést.
-  **A++:** Az A++ energiahatékonysági osztály segít az A osztályhoz képest akár 20%-os energiamegtakarításban is. A maximális teljesítmény garantált minimális fogyasztás mellett.
-  **Késleltető időzítő:** beállítható a program megfelelő időben történő futtatására vagy a kedvezményes áramfogyasztási időszakok kihasználására.
-  **30 cm:** A nagy, 30-32-33 cm átmérőjű rakodónyílás maximálisan megkönnyíti és felgyorsítja a mosás be- és kirakodását.
-  **Intenzív:** ez az opció felerősíti a kiválasztott programot. A ciklus időtartamát és a vízfogyasztást a mosás típusának figyelembe vételével csökkentik, miközben továbbra is kiváló mosási eredményeket garantálnak, még a nehezen eltávolítható foltok esetében is.
-  **Pamut:** Pamutból készült szennyezett textíliákhoz

-  Használja a normál szennyezettségű, tartós pamut és ágynemű mosására. Bár hosszabb ideig mos, mint az összes többi program, nagy energia- és vízmegtakarítást biztosít. A tényleges víz hőmérséklet eltérhet a megadott mosási hőmérséklettől. Ha kevesebb ruhaneműt tesz a gépbe (pl. ½ töltet vagy kisebb mennyiség), a programidő automatikusan lerövidülhet. Ebben az esetben az energia- és vízfogyasztás még nagyobb mértékben csökken, gazdaságosabb mosást biztosítva. Ez a program a maradékidő-kijelzővel ellátott modellekben érhető el.
-  Leereszti a gépből a vizet.
-  Kézi mosás: ez az egyedi program kényes textíliákhoz a dob lassabb forgásával biztosítja a maximális gondosságot a ruhadarabok mosásakor.
-  Vegyes ruhadarabok: ezt a ciklust enyhén szennyezett pamut és szintetikus ruhadarabok mosására tervezték, illetve a sokáig tárolt ruhadarabok frissítésére.
-  Szuper gyors 15 perc: kis mennyiségű ruhanemű gyors mosására tervezett program, amely ideális az enyhén szennyezett ruhák mosásához.
-  Vízelvezetés a kosárba + centrifuga művelet
-  Sport: A Sport az enyhén szennyezett ruhadarabok, pl. sportruházat mosására tervezett ciklus, ez egy gyors mosás, amely szintén kíméli a szöveteket.
-  Gyapjú: ez a program a gyapjú vagy a kényes szövetek esetében a dob lassabb forgatásával biztosítja a ruhák maximális ápolását.
-  A dob maximális kapacitása 7kg, szárász ruhaneművel számolva.
-  Kímélő: Az alsóneműket, harisnyákat és luxusszöveteket kímélő cikluson kell szárítani a ruhák élettartamának meghosszabbítása érdekében.
-  Extra öblítés: Extra öblítés: extra öblítési ciklust ad a kiválasztott programhoz, hogy eltávolítsa a mosószer maradványait. Ez a funkció különösen hasznos allergia és bőrproblémák esetén.
-  Farmer: a farmer színét és anyagát kímélő mosási ciklus, amely minimalizálja a ráncokat.
-  Éjszakai: ideális program azok számára, akik ki akarják használni a csúcsidőszakokon kívüli időszakokat, ez a ciklus különösen csendes a dob lassabb forgása miatt.
-  Szuper gyors: kis mennyiségű szennyezett ruhanemű gyors mosására tervezett program, amely ideális az enyhén szennyezett ruhák mosásához.
-  Ing: ciklus ingek mosásához rövid idő alatt a lehető legnagyobb gondossággal, óvatos centrifugálással a könnyebb vasalás érdekében.
-  Műszál: a műszálas ruhák (ingek, blúzok, műszálas/pamut keverékek stb.) mosásához. Kíméletesen mos, és a Pamut programhoz képest rövidebb mosási ciklusa van. Függhöz és tüllhöz használja a szintetikus 40°C programot, az előmosási és gyűrődésgátló funkciók kiválasztásával. Mivel hálós szerkezetük túlzott habzást okoz, a fátylakat/tüllöket úgy mossa, hogy kevés mosószert tesz a fő mosórekeszbe. Ne tegyen mosószert az előmosó rekeszbe.
-  Opció, amely lehetővé teszi a kiválasztott program időtartamának csökkentését.

## Benefit (TT)

---

### **15 program**

Akár 15 program a napi igények kielégítésére

### **LED kijelző**

Puha érintésvezérléssel és LED lámpákkal az intuitív és gyors beállításhoz és az egyes opciók kiválasztásához