

# LBI147

EAN Code	8017709302818
Skupina výrobků	Pračka
Komerční šířka	60 cm
Instalace	Plně integrovaná vestavěná
Typ produktu	Fronta



## Programy

### Ovládání

#### Programmes graphics

#### Počet programů

#### Programy



Košile



Bavlna



Jemné



Eco 40 – 60



Džíny



Vlna



Ruční praní



Mix



Noc

### Přikrývka



Rychlé pra



Máchání + odstředování



Vypuštění + odstředování



Syntetika



Sport

### Teplota praní

Chlad

20 °C

30 °C

40 °C

60 °C

90 °C

### Zvláštní programy



Košile



Džíny



Noc



Rychlý 15 min



Sport

## Displej

Ukazatel zbytkového času

Odložený start

Indikace stavu programu

Regulace otáčení

Regulace teploty

Typ zobrazení



Tlačítka/možnosti



Časovač zpoždění



FlexiTime



Předpírka



Dodatečné máchání



Proti zmačkání (snadné žehlení)



Rychlé



Intenzivní

Kontrolka zapnutí/vypnutí (světlo)

Ano

Kontrolka průběhu programu (světlo)

Na displeji

Kontrolka konce cyklu (světlo)

Na displeji

## Technické parametry



Typ motoru

Standardní

Fungování s elektronickým řízením

Ano

Knoflík pro výběr programu

Ano

Knoflík volby programu/teploty

Ano

Volba rychlosti otáčení na displeji/LED

Žádné odstředování/ 600/ 800/ 1000/ 1200/ 1400

Polypropylenová nádrž

Ano

Košík

Nerezová ocel

Objem bubny

52 l

Příslušenství pro tekutý prací prostředek jako standard

Ano

Průměr dvířek

30 cm

Otevírání dvířek

110°

Automatické proměnlivé zatížení

Ano

Odpeňovací systém

Ano

Systém vyrovnávání zatížení

Automatické

Snadno přístupný filtr

Ano

Dětský zámek (blokování funkcí)

Kontrolní blok

Systém ochrany před vytopením

Ano

Systém Aquastop

Celkem

Dvířka nábytku lze montovat na pravou nebo levou stranu s nastavitelnými závěsy

Ano

## Výkon/energetický štítek – nař. 2019



Supplier's name or trademark

SMEG

Rated Capacity

7 kg

Energy Efficiency Class

E

Energy\_cons\_100

77 kWh

Water Consumption

44 litres

Spin-drying efficiency class

B

Airborne acoustical noise class

A

Airborne acoustical noise

72 dB(A) re 1 pW

Programme duration at rated capacity

2:50 h:min

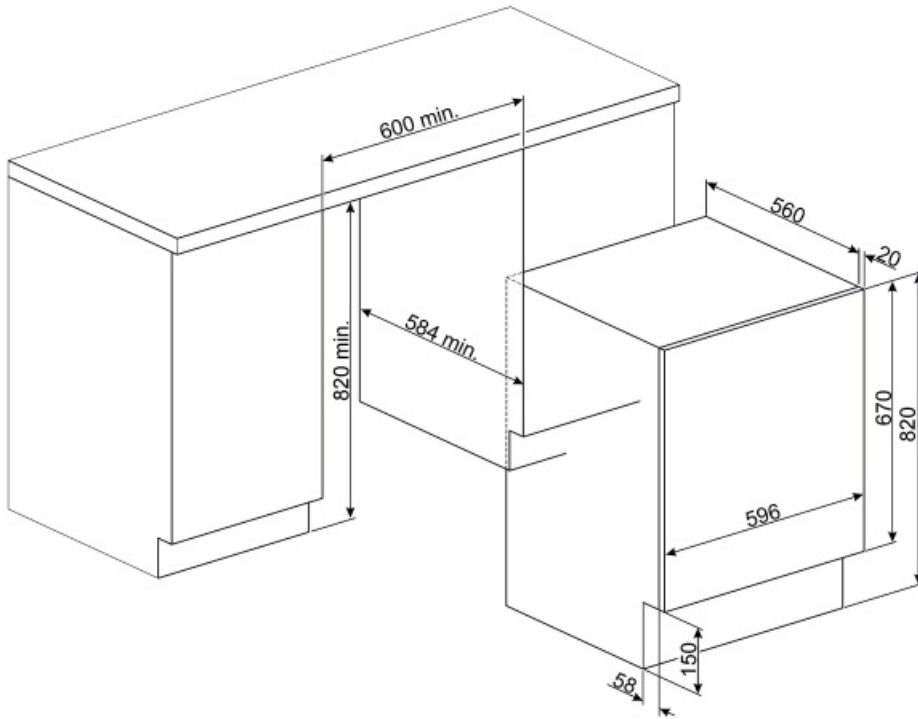

---

## Not included accessories

---



### KITWDHE1

5 cm zvedací sada pro plně integrované myčky nádobí a pračky



### KITPLV2

Sada prodloužení pro myčku nádobí a pračku: délka m. 2

## Symbols glossary (TT)



**Total Acquastop:** Většina modelů myček nádobí Smeg je vybavena systémem Acquastop Totale, který umožňuje zabránit vytopení v důsledku úniku vody. Systém se skládá z plovákového senzoru umístěného pod vnitřní komorou myčky nádobí, který blokuje přívod vody uvnitř spotřebiče v případě úniku vody do spodní vaničky. Přídavný elektromagnetický ventil na přívodní hadici vody také automaticky blokuje přívod vody, pokud zjistí únik vody v hadici. Na prádlo: Total acquastop, výrobek má 3 úrovně zařízení proti vytopení, aby byla zajištěna ochrana proti úniku vody. Na prádlo: Total acquastop, výrobek má 3 úrovně zařízení proti vytopení, aby byla zajištěna ochrana proti úniku vody.



**A++:** Třída energetické účinnosti A++ pomáhá ušetřit až 20% energie ve srovnání s třídou A. Je zaručen maximální výkon s minimální spotřebou.



**Automatické vyvažování náplně:** zajišťuje ideální rozložení prádla v bubnu. V případě zjištění nerovnováhy se rychlost otáčení začne řídit tak, aby se prádlo rovnoměrně rozložilo v bubnu, a tím se snížily vibrace.



**Časovač zpoždění:** lze nastavit tak, aby program běžel ve vhodnou dobu nebo aby využíval doby mimo špičku.



**30 cm:** Velký nakládací otvor o průměru 30 – 32 – 33 cm usnadňuje a urychluje nakládání a vykládání prádla s maximální snadností použití.



**FlexiTime:** Volba FlexiTime umožňuje uživateli zkrátit dobu zvoleného cyklu a poskytuje tak větší flexibilitu a kontrolu.



**Předpírka:** program určený pro silně znečištěné oděvy.



**Snadné žehlení:** toto je možnost, kterou lze zvolit, aby bylo zajištěno, že hotové prádlo zůstane méně pokrčené, aby se usnadnilo žehlení.



**Variabilní náplň:** Ve všech modelech praček je přítomen systém variabilní náplně, podle kterého pračka automaticky diverzifikuje prací cyklus a dobu provozu v závislosti na množství a typu vloženého prádla, což umožňuje výraznou úsporu vody a energie až 30 % ve srovnání s verzemi s pevnou náplní.



**Dětský zámek:** některé modely jsou vybaveny zařízením pro uzamčení programu/cyklu, takže jej nelze omylem změnit.



**LED displej:** zobrazuje vybrané programy, funkce a možnosti a čas do konce cyklu.



Tato možnost doporučuje, kdy je nutné pravidelné čištění filtrů, aby zabránilo zapomnění a tím se zaručila dokonalé dlouhodobé fungování sušičky. Díky pohodlné poloze filtrů je údržba rychlá a extrémně jednoduchá.



**Intenzivní:** tato možnost zesiluje vybraný program. Doba trvání cyklu a spotřeba vody se snižují s přihlédnutím k typu prádla a zároveň zaručují vynikající výsledky praní, a to i v případě skvrn, které je obtížné odstranit.



**Bavlna:** Pro znečištěné textilie z bavlny



Používejte k praní běžně znečištěné, odolné bavlny a prádla. Ačkoli je praní delší než všechny ostatní programy, poskytuje vysokou úsporu energie a vody. Skutečná teplota vody se může lišit od uvedené teploty praní. Pokud pračku naplníte menším množstvím prádla (např. ½ kapacity nebo méně), může se doba trvání programu automaticky zkrátit. V tomto případě se spotřeba energie a vody sníží více, což zajistí ekonomičtější praní. Tento program je k dispozici u modelů s indikátorem zbývajícího času.



Křehké: Oděvy, jako je spodní prádlo, punčochové zboží a luxusní tkaniny, by měly být sušeny během cyklu pro jemné prádlo, aby se prodloužila životnost oděvu.



Vypuštění vody ze zařízení.



Extra máchání: Extra máchání: přidá další cyklus máchání k tomu, který je již součástí zvoleného programu, aby se odstranily zbytky pracího prostředku. Tato funkce je vhodná zejména pro osoby s alergiemi nebo kožními problémy.



Ruční praní: tento specifický program pro jemné textilie používá pomalejší otáčení bubny, aby byla zajištěna maximální péče o oděvy.



Džíny: cyklus praní, který je šetrný k barvě a látce džínoviny a zároveň minimalizuje záhyby.



Smíšené textilie: tento cyklus je určen pro lehce znečištěné prádlo z bavlny a syntetických látek, nebo může být použit pouze k osvěžení uložených položek.



Noční: ideální program pro ty, kteří chtějí využít období mimo špičku energie, tento cyklus je obzvláště tichý vzhledem k pomalejšímu otáčení bubny.



Super rychlý 15 min.: program určený k rychlému praní malých množství prádla, ideální pro praní lehce znečištěných oděvů.



Super rychlý: program určený k rychlému praní malých množství prádla, ideální pro praní lehce znečištěných oděvů.



Vypouštění vody do koše + odstředování



Košile: krátkodobý cyklus pro praní košil s maximální péčí, pomocí jemného otáčení pro snadné žehlení.



Posilovna: Posilovna je cyklus určený k praní lehce znečištěných oděvů, tj. sportovního oblečení, představuje rychlé praní, které je šetrné i k látkám.



Syntetika: K praní syntetického oblečení (košile, blůzy, směsi syntetiky/bavlny atd.). Pere jemně a má kratší prací cyklus ve srovnání s programem Bavlna. U záclon a tylu použijte program Syntetika 40 °C s vybranými funkcemi předpírky a proti pomačkání. Vzhledem k tomu, že jejich síťovaná struktura způsobuje nadměrné pění, perte záclony/tyl s přidáním malého množství pracího prostředku do přihrádky pro hlavní praní. Nedávejte prací prostředek do přihrádky na předpírku.



Vlna: tento program pro vlnu nebo jemné textilie používá pomalejší otáčení bubny, aby byla zajištěna maximální péče o oděvy.



Možnost, která umožňuje zkrátit časy vybraného programu.



Buben má maximální kapacitu 7 kg suchého prádla.



Třída energetické účinnosti E

