

## LBI147

EAN-kode	8017709302818
Produktfamilie	Vaskemaskine
Kommerciel bredde	60 cm
Installation	Fuldt indbygget
Fyldningstype	Forside



## Æstetik

Farve	Hvid	Farve på program/temperaturknop	Hvid
Frontpanelfarve	Hvid	Lågefarve	Hvid
LED/display farve	Grøn	Dør vindue	Standard
Frontpaneltype	Smeg ST 2010	Håndtag farve	Hvid
Farve på funktionsknapper	Hvid	Skuffefarve	Hvid
Farve på funktionsknapper	Hvid	Farve på kabinet	Hvid
Antal knapper	1	Bordpladefarve	Hvid

## Programmer

Betjeneringer	Elektronisk
Programgrafik	Symboler
Antal programmer	15

## Programmer

 Skjorter	 Bomuld	 Finvask
 Eco 40-60	 Jeans	 Uld
 Håndvask	 Blandet	 Nat
Dyne	 Lynvask	 Skyl + Centrifugering
 Tømning + Centrifugering	 Syntetisk	 Sport

## Vasketemperatur

Køl	20 °C	30 °C
40 °C	60 °C	90 °C

## Specialprogrammer

 Skjorter	 Jeans	 Nat
 Hurtig 15 min.	 Sport	







## Display

Visning af resterende tid	forsinket start	visning af programstatus
regulering af centrifugering	temperaturregulering	

## Displaytype



## Knapper/valgmuligheder

 Forsinkelsestimer	 FlexiTime	 Forvask
 Ekstra skylning	 Antikrøl (nem strygning)	 Hurtig
 Intensiv		

Visning af tændt/slukket (lys)  
 Visning af programstatus (lys)  
 Angivelse af programslut (lys)

Ja  
 På display  
 På display

## Tekniske egenskaber



Holdbarhedsindeks

6,5

Lågediameter

30 cm

Motor type	Standard	Lågeåbning	110°
Elektronisk styring	Ja	Automatisk variabel mængde	Ja
Knap til programvalg	Ja	Skumdæmpersystem	Ja
Knap til program-/temperaturvalg	Ja	Automatisk fordelingsystem	Automatisk
Valg af centrifugering på display/led	Ingen centrifugering/ 600/ 800/ 1000/ 1200/ 1400	Filter med let adgang	Ja
Polypropylenbeholder	Ja	Børnesikring (funktionslås)	Ja
Tromle	Rustfrit stål	Vandsikringssystem	Ja
Tromlekapacitet	52 l	Aquastop system	Total
Flydende vaskemiddel som tilbehør	Ja	Møblets låge kan monteres på højre eller venstre side med justerbare hængsler	Ja

## Ydeevne / Energimærke - Reg. 2019



Leverandørens navn eller varemærke	SMEG
Vurderet kapacitet	7 kg
Energieffektivitetsklasse	E
Energy_cons_100	77 kWh
Vandforbrug	44 litres

Centrifugeringseffektivitetsklasse	B
Luftbåren akustisk støjklass	A
Luftbåren akustisk støj	72 dB(A) re 1 pW
Programvarighed ved nominel kapacitet	2:50 h:min

## Elektrisk tilslutning

Nominel effekt	2200 W	Frekvens (Hz)	50 Hz
Nuværende	10 A	Kabellængde	225 cm
Spænding (V)	220-240 V	Stik	(F;E) Schuko

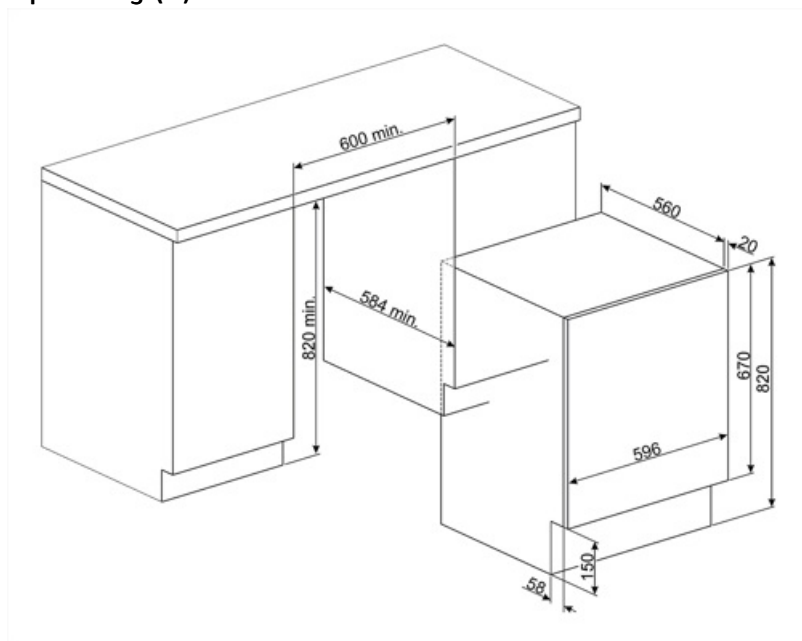

---

## Compatible Accessories

---



### KITPLV2















Kit extension for dishwasher and washing machine: lenght mt. 2

















### KITWDHE1

5 cm. løftesæt til fuldt integrerede opvaskemaskiner og kombimaskiner

## Symbols glossary

-  **Total Acquastop:** De fleste Smeg opvaskemaskinmodeller er udstyret med Acquastop Totale, som gør det muligt at undgå oversvømmelser som følge af vandlækage. Systemet består af en flydesensor anbragt under det indvendige kammer i en opvaskemaskine, som blokerer vandforsyningen inde i apparatet i tilfælde af vandlækage i den nederste bakke. En ekstra elektromagnetisk ventil på vandtilførselsslagen blokerer også automatisk vandforsyningen, hvis der registreres vandlækage i slangen. Til vasketøj: Total aquastop, produktet er bygget med 3 niveauer af anti-oversvømmelsesenheder for at sikre beskyttelse mod vandlækage. Til vasketøj: Total aquastop, produktet er bygget med 3 niveauer af anti-oversvømmelsesenheder for at sikre beskyttelse mod vandlækage.
-  **Variabel belastning:** I alle modeller af vaskemaskiner findes systemet med variabel belastning, ifølge hvilken maskinen automatisk diversificerer vaskecyklus og driftstid afhængigt af den indførte mængde og type vasketøj, hvilket giver en betydelig besparelse på vand og energikraft, op til 30% sammenlignet med versioner med fast belastning.
-  **Børnesikring:** nogle modeller er udstyret med en enhed til at låse programmet / cyklusen, så det ikke på uheldigvis kan ændres.
-  **Energieffektivitetsklasse E**
-  **LED-display:** for at vise programmer, valgte funktioner og valgmuligheder og tid til slutningen af cyklusen.
-  Denne valgmulighed adviserer om når der er behov for periodisk rengøring af filtrene for at undgå glemsomhed og dermed garantere, at tørretumbleren fungerer perfekt over tid. Filtrenes bekvemme placering gør vedligeholdelsen hurtig og ekstrem enkel.
- 
-  **Easy Iron:** dette er en valgmulighed, der kan vælges for at sikre at det færdige vasketøj efterlades med mindre folder for at gøre det lettere at stryge.
-  **Automatisk lastningsafbalancering:** giver en ideel fordeling af vasketøj i tromlen. I tilfælde af at der konstateres en ubalance, begynder rotationshastigheden at blive kontrolleret på en sådan måde, at vasketøjet fordeles jævnt i tromlen og dermed reducerer vibrationer.
-  **A++:** Energieffektivitetsklasse A ++ hjælper med at spare op til 20% energi sammenlignet med klasse A. Maksimal ydelse med minimalt forbrug er garanteret.
-  **Forsinkelsestimer:** kan indstilles til at køre programmet på et bekvemt tidspunkt eller for at udnytte energiperioder uden for peak perioder.
-  **30 cm:** Stor påfyldningsluge med en diameter på 30-32-33 cm gør det lettere og hurtigere at ifylde og tømme tøj med maksimal brugervenlighed.
-  **FlexiTime:** FlexiTime-indstillingen giver brugeren mulighed for at reducere tiden for den valgte cyklus, hvilket giver ekstra fleksibilitet og kontrol.
-  **Intensive:** this option intensifies the selected program. Cycle duration and water consumption are reduced by taking into account the type of laundry, while still guaranteeing excellent washing results, even in the case of stains that are difficult to eliminate.

-  **Forvask:** program designet til meget snavset tøj.
-  Brug til at vaske dit normalt snavsede, slidstærke bomulds- og linnedvasketøj. Selvom det vasker længere end alle andre programmer, giver det høje energi- og vandbesparelser. Den faktiske vandtemperatur kan afvige fra den angivne vasketemperatur. Når du fylder maskinen med mindre vasketøj (f.eks. ½ kapacitet eller mindre), kan programtiden automatisk blive kortere. I dette tilfælde vil energi- og vandforbruget falde mere, hvilket giver en mere økonomisk vask. Dette program er tilgængeligt i modellerne med indikatoren for resterende tid.
-  Til at dræne vandet fra maskinen.
-  **Håndvask:** dette specifikke program til sarte materialer bruger langsommere rotation af tromlen for at sikre den største pleje for tøj.
-  **Mix** Blandede materialer: denne cyklus er designet til let snavset tøj i en blanding af bomuld og syntetiske materialer eller kan bare bruges til at opfriske oplagrede genstande.
-  **Superhurtig 15 min:** et program designet til at vaske små mængder vasketøj hurtigt, ideel til vask af let snavset tøj.
-  For at dræne vandet i kurven + centrifugering
-  **Gym:** Gym, en cyklus designet til vask af let snavset tøj, dvs. sportsbeklædning, dette er en hurtig vask, som også er blid over for materialer.
-  **Uld:** dette program til uld eller sarte materialer bruger tromlen langsommere for at sikre den største pleje for tøj.
-  Tromlen har en maksimal kapacitet på 7 kg tøj.
-  **Bomuld:** Til snavsede materialer i bomuld
-  **Skåneprogram:** Tøj som undertøj, strømpebukser og luksusmaterialer bør tørres på den sarte cyklus for at hjælpe med at forlænge tøjets levetid.
-  **Ekstra skyl:** Ekstra skyl: tilføjer en ekstra skylning til den, der allerede er angivet i det valgte program, for at fjerne eventuelt resterende vaskemiddel. Denne funktion er især velegnet til dem med allergi eller hudproblemer.
-  **Jeans:** en vaskecyklus, der er god til denimfarve og -materiale, samtidig med at folder minimeres.
-  **Nat:** et ideelt program for dem, der ønsker at drage fordel af energiperioder uden for peak-perioden. Denne cyklus er særlig stille på grund af langsommere rotation af tromlen.
-  **Superhurtig:** et program designet til at vaske små mængder vasketøj hurtigt, ideel til vask af let snavset tøj.
-  **Skjorter:** en cyklus til vask af skjorter på kort tid med den største omhu ved hjælp af en rolig centrifugering til nem stryging.
-  **Syntetisk:** til vask af dit syntetiske tøj (skjorter, bluser, syntetiske/bomuldsblandinger osv.). Vasker blidt og har en kortere vaskecyklus sammenlignet med programmet Bomuld. Til gardiner og tyl skal du bruge programmet Syntetisk 40°C med forvask og antikrølningsfunktioner valgt. Da deres maskerede tekstur forårsager overdreven skumdannelse, skal du vaske slørene / tyllen ved at lægge en lille mængde vaskemiddel i hovedvaskerummet. Put ikke vaskepulver i forvaskammeret.
-  **Mulighed,** der gør det muligt at reducere tiderne for det valgte program.

---

## Benefit (TT)

---

### **15 programmer**

Op til 15 programmer, der opfylder ethvert dagligt behov

### **LED Display**

Med soft touch-kontrol og LED-lys til intuitiv og hurtig indstilling og valg af hver mulighed