

LBI147

Code EAN	8017709302818
Famille	Lave-linge
Largeur commerciale	60 cm
Installation	Tout intégrable
Type de chargement	Frontal







Programmes

Commandes

Pictogrammes des programmes

Nombre de programmes

Programmes

 Chemises
 Eco 40-60
 Lavage à la main
Couette
 Vidange + Essorage

 Coton
 Jeans
 Mixte
 Rapide
 Synthétique

 Délicat
 Laine
 Nuit
 Rinçage + Essorage
 Sport

Électronique

Symboles

15

Température lavage

à Froid	20°C	30°C
40°C	60°C	90°C

Programmes spéciaux

 Chemises	 Jeans	 Nocturne
 Rapide 15 min	 Sport	

Afficheur

Visualisation temps résiduel

Programmation Départ Différé

Indication avancement programme

Réglage essorage

Réglage température

Type d'afficheur



Touches/Options



Départ Différé



FlexiTime



Prélavage



Rinçage supplémentaire



Antifroissage (repassage facile)



Rapide



Intensif

Indicateur on/off

Oui

Indicateur d'avancement programme

Sur l'afficheur

Indicateur fin de cycle

Sur l'afficheur

Technologie



Type de moteur Standard

Fonctionnement avec contrôle électronique Oui

Manette sélection programme Oui

Manette sélection programme/température Oui

Essorage variable (tours/min) Sans essorage/ 600/ 800/ 1000/ 1200/ 1400

Cuve en polypropylène Oui

Tambour Inox

Volume tambour 52 l

Accessoire pour détergent liquide fourni Oui

Diamètre hublot 30 cm

Ouverture hublot 110°

Chargement variable automatique Oui

Système anti-mousse Oui

Système pour le contrôle anti-balourd Automatique

Accès facile au filtre Oui

Sécurité enfants (verrouillage commandes) Oui

Anti-débordement Oui

Système Stop-Aqua Total

Panneau de meuble Oui

applicable à droite au gauche sur charnières réglables

Performance / Etiquette énergétique - Reg. 2019



Nom du fournisseur ou marque SMEG

Capacité nominale 7 kg

Classe énergétique E

Energie_cons_100 77 kWh

Consommation d'eau 44 litres

Classe d'efficacité d'essorage B

Classe d'émissions acoustiques dans l'air A

Niveau sonore 72 dB(A) re 1 pW

Durée du programme à la capacité nominale 2:50 h:min

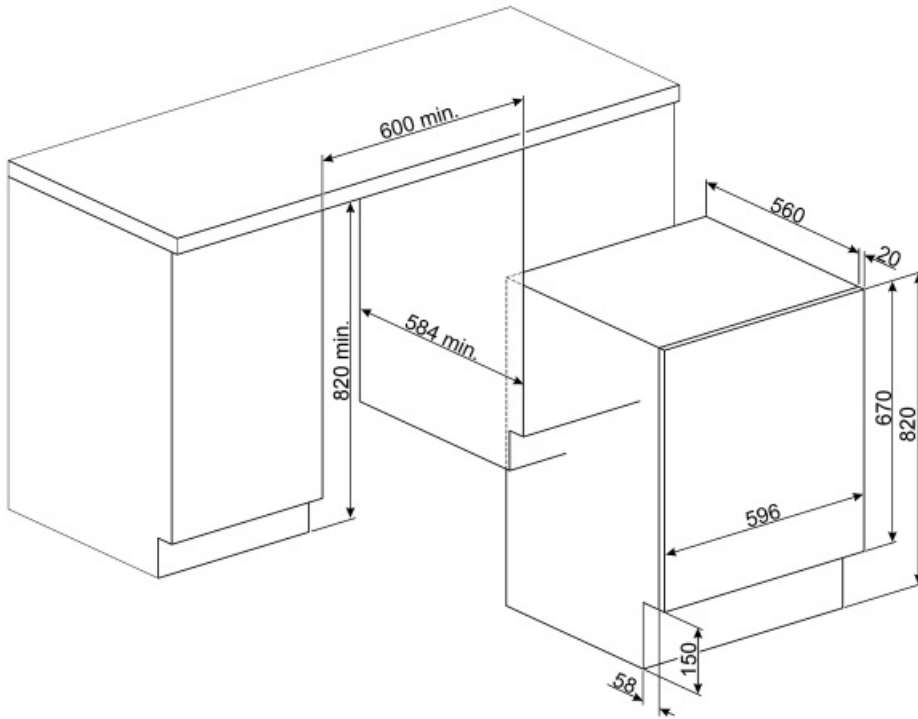

Not included accessories



KITWDHE1

















Support pour augmenter la hauteur de 5 cm pour lave-linge et lavante-séchante tout intégrables.



KITPLV2

kit d'extension pour lave-vaisselle et lave-linge : longueur 2 m.

Symbols glossary (TT)

-  A++ : Les produits Smeg, en classe énergétique A, A+, A++ et A+++, permettent de réduire la consommation d'énergie tout en gardant une efficacité maximale et en garantissant un meilleur respect de l'environnement.
-  Option anti-froissage : La réorganisation des phases de lavage/rinçage associée à la réduction de la vitesse d'essorage, permet de minimiser les plis présents sur le linge à la fin du cycle de lavage. Le repassage devient alors plus facile et plus rapide.
-  Système anti-balourd : Garantit une répartition parfaite du linge à l'intérieur du panier. Si un déséquilibre est détecté, la vitesse d'essorage est ajustée pour redistribuer le linge uniformément dans le panier et ainsi réduire les vibrations.
-  Départ différé : Permet de reporter jusqu'à 24 heures le démarrage du programme, selon ses besoins, et d'effectuer le lavage même pendant les heures où le coût de l'énergie est moindre.
-  Hublot de 30 cm de large : Les grandes dimensions du hublot de 30 cm de large rendent le chargement et le déchargement du linge encore plus facile et rapide, ce qui le rend extrêmement pratique à utiliser.
-  Flexi Time : Cette option permet d'adapter le temps de lavage aux exigences de chacun et au degré de salissure du linge. Elle peut être utilisée en combinaison avec la majorité des programmes et permet d'en réduire la durée.
-  Option de pré-lavage : Programme de pré-lavage adapté aux vêtements particulièrement sales.
-  Coton Eco : Symbole faisant référence au programme Cotton Eco
-  Système Stop Aqua total : Le dispositif prévient les dégâts des eaux grâce à un micro-interrupteur placé sous la cuve, qui bloque instantanément l'entrée de l'eau dans la machine. Une sécurité supplémentaire est garantie par une électrovanne intégrée dans le tuyau d'alimentation coupant l'eau au robinet.
-  Contrôle de la consommation d'eau : Tous les modèles de lave-linge sont équipés d'un système de chargement variable, selon lequel la machine diversifie automatiquement le cycle de lavage et les temps de fonctionnement en fonction de la quantité et du type de linge introduit, ce qui permet des économies importantes en eau et électricité.
-  Verrouillage commandes : L'option verrouillage des commandes, présente sur différents types de produits, permet de verrouiller toutes les fonctions et programmes sélectionnés ainsi que les commandes, pour une sécurité totale, notamment en présence d'enfants.
-  Afficheur LED : Pour optimiser les performances et simplifier au maximum l'utilisation de l'appareil, certaines machines à laver et certains réfrigérateurs sont équipés d'un afficheur LED qui permet de visualiser l'état de fonctionnement du produit.
-  Nettoyage Filtres : L'option, au moyen de témoins lumineux, avertit de la nécessité d'un nettoyage périodique des filtres, afin d'éviter les oublis et d'assurer ainsi le parfait fonctionnement du sèche-linge dans le temps. La position pratique des filtres rend l'entretien rapide et facile.
-  Cette option intensifie le programme sélectionné. Le temps de cycle et la consommation d'eau sont réduits en tenant compte du type de linge, tout en garantissant d'excellents résultats de lavage, même dans le cas de taches difficiles à enlever.
-  Coton : Symbole utilisé pour indiquer les programmes relatifs aux vêtements en coton.
-  Délicat : Programme idéal pour les vêtements délicats et la soie qui nécessitent une attention particulière dans le lavage, en utilisant de l'eau à température ambiante et des rotations lentes du tambour

-  Evacuation de l'eau : Evacuation de l'eau
-  Lavage à la main : Programme adapté aux vêtements qui nécessitent un lavage à la main ou un simple rafraîchissement. Utiliser de l'eau froide et essorer à basse vitesse pour assurer un entretien maximal des vêtements.
-  Mixte : Programme qui permet de laver des vêtements de différentes couleurs et tissus. Idéal pour le lavage quotidien de charges mixtes de vêtements légèrement sales.
-  Rapide 15 min : Le programme Rapide 15 min. vous permet de laver des vêtements légèrement sales en très peu de temps.
-  Rinçage + essorage
-  Sport : Programme adapté à ceux qui pratiquent de l'activité physique qui permet de laver, en peu de temps, les vêtements soumis à des lavages fréquents en assurant une hygiène maximale et le soin des tissus.
-  Laine : Il s'agit d'un programme spécial conçu pour répondre aux besoins de lavage de l'un des vêtements les plus populaires en hiver. Permet de laver les vêtements tout en les protégeant et en les gardant doux et volumineux.
-  La conception soignée de la cuve et du panier a permis d'atteindre une capacité de charge allant jusqu'à 7 kg de linge dans la machine à laver.
-  Rinçage supplémentaire : Option qui ajoute un rinçage supplémentaire à celui déjà prévu dans le programme choisi, pour éliminer tout résidu de détergent. Cette fonction est particulièrement adaptée aux personnes souffrant d'allergies ou de problèmes de peau.
-  Jeans : Cycle spécial conçu pour répondre aux besoins de lavage de l'un des vêtements les plus populaires, les Jeans. Le programme vous permet de laver les vêtements en denim, en respectant leurs couleurs et en minimisant les plis.
-  Nocturne : Ce cycle permet à la machine à laver de fonctionner en silence, grâce à une rotation plus lente du tambour et à des phases de lavage et de trempage plus longues. Il est idéal pour ceux qui veulent profiter des tarifs énergétiques réduits pendant la nuit.
-  Rapide : Permet de réduire le temps du programme sélectionné, si le linge ne nécessite pas un lavage intense et prolongé.
-  Chemises : Programme spécial qui vous permet de laver vos chemises avec le plus grand soin, en respectant les tissus et en minimisant la formation de plis, afin que vous puissiez obtenir les meilleurs résultats de repassage dans un court délai.
-  Synthétiques : Symbole utilisé pour les programmes synthétiques
-  Option rapide : Option permettant de réduire la durée du programme sélectionné lorsque les vêtements à laver n'ont pas besoin d'être lavés pendant une longue période.
-  Classe énergétique E