

LBI147

EAN-kode	8017709302818
Produktgruppe	Vaskemaskin
Kommersiell bredde	60 cm
Installasjon	Helintegrert
Vasketype	Frontmatet





Estetisk linje

Farge	Hvit	Farge på program-/temperaturvrider	Hvit
Farge på frontpanel	Hvit	Farge på dør	Hvit
LED-display i farge	Grønn	Dørvindu	Standard
Type frontpanel	Smeg ST 2010	Farge på dørhåndtak	Hvit
Farge på funksjonsknapper	Hvit	Farge skuff	Hvit
Farge på funksjonsknapper	Hvit	Farge på skap	Hvit
Antall vridere	1	Farge på benkeplate	Hvit

Programs

Kontroller	Elektronisk
Grafikk programmer	Symboler
Antall programmer	15



Programmer

 Skjorter	 Bomull 40 °	 Finvask
 Eco 40-60	 Jeans	 Ull
 Håndvask	 Mix	 Natt
Dyner	 Quick Wash	 Skyll + sentrifugering
 Tømme + sentrifugere	 Syntetisk	 Sport

Vaske temperatur

Avkjøle	20°C	30°C
40°C	60°C	90 ° C

Spesialprogrammer

 Business	 Jeans	 Natt
 Hurtigvask 15 min	 Sport	

Display

Resttidsvisualisering	Forsinket start programmert	programindikator
-----------------------	-----------------------------	------------------

Innstilling av sentrifugering	Temperaturregulering
-------------------------------	----------------------

Type display



Knapper/funksjoner

 Forsinkelsestimer	 FlexiTime	 Forvask
 Ekstra skylling	 Strykefritt	 Hurtig
 Intensiv		

Av/på-indikator (lampe)	Ja
Programindikator (lampe)	På display
Indikator for programslutt	På display

Tekniske egenskaper



Holdbarhetsindeks	6,5	Diameter dør	30 cm
Type motor	Standard	Dørens åpning	110°

Elektronisk kontroll	Ja	Automatisk variabel matning	Ja
Programvrider	Ja	Skumbeskyttelsessystem	Ja
Program-/temperaturvrider	Ja	Lastbalanseringssystem	Automatisk
Sentrifugeringsvalg på display/LED	Uten sentrifugering/ 600/ 800/ 1000/ 1200/ 1400	Lettgjengelig filter	Ja
Polypropylenbeholder	Ja	Barnelås (funksjonssperre)	Ja
Trommel	Rustfritt stål	Overløpssystem	Ja
Kapasitet trommel	52 l	Oversvømmingsvern	Total
Flytende vaskemiddel som tilbehør	Ja	Døren kan monteres på høyre eller venstre side med justerbare hengsler	Ja

Ytelse / Energimerking - Reg. 2019



Leverandørens navn eller varemerke	SMEG	Effektivitetsklasse sentrifugetørring	B
Merkeytelse	7 kg	Luftbåren akustisk støyklasse	A
Energi effektivitetsklasse	E	Luftbåren akustisk støy	72 dB(A) re 1 pW
Energy_cons_100	77 kWh	Programvarighet ved nominell kapasitet	2:50 h:min
Vannforbruk	44 litres		

Elektrisk tilkobling

Nominell effekt	2200 W	Frekvens (Hz)	50 Hz
Strøm	10 A	Lengde på ledning	225 cm
Spenning (V)	220-240 V	Støpseltype	(F;E) Schuko

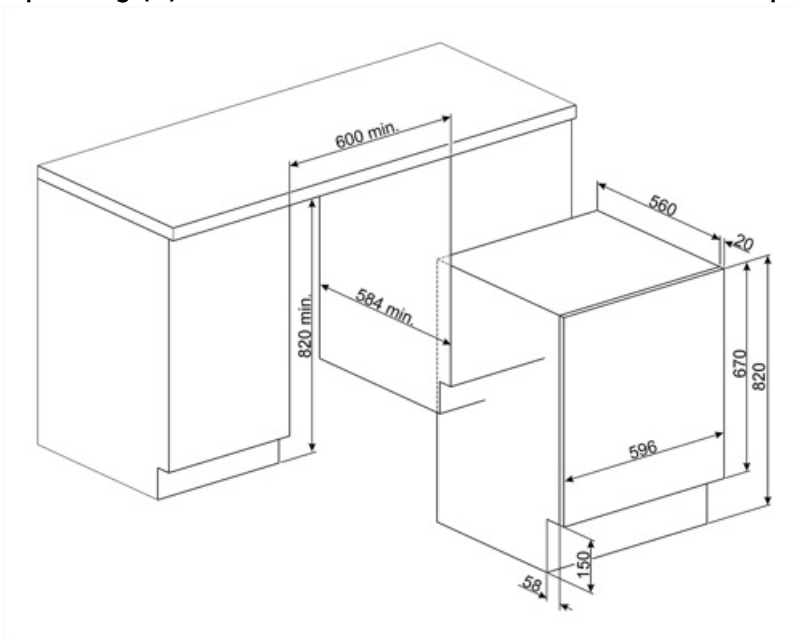

Compatible Accessories



KITPLV2















Kit extension for dishwasher and washing machine: lenght mt. 2



KITWDHE1

5 cm. Hevesett for fullintegrerte oppvaskmaskiner og kombinerte vask-/tørkmaskiner

Symbols glossary

-  **A++:** Energieffektivitetsklasse A++ hjelper med å spare inn opptil 20% energi sammenlignet med klasse A. Maksimal ytelse med minimalt forbruk er garantert.
-  **Easy Iron:** Dette er et ekstravalg som kan velges for å sikre at den ferdige klesvasken har mindre krøller for å gjøre strykingen lettere.
-  **Automatisk lastebalansering:** Gir en ideell fordeling av klesvask i trommelen. Hvis det oppdages ubalanser vil rotasjonshastigheten bli kontrollert på en måte slik at klesvasken fordeles i trommelen og derfor reduserer vibrasjonen.
-  **Forsinkelsetid:** Kan stilles inn for å kjøre programmet ved en passende tid eller dra nytte av perioder med lave strømpriser.
-  **30 cm:** Stor lasteluke på 30-32-33 cm diameter, gjør lasting/tømming enklere og raskere med maksimal brukskomfort.
-  **FlexiTime:** FlexiTime-valget gjør det mulig for brukeren å redusere tidsbruken til den valgte syklusen, noe som gir ekstra fleksibilitet og kontroll.
-  **Forvask:** Program utviklet for svært skitne klær.
-  **Total Aquastop:** De fleste Smeg oppvaskmaskiner er utstyrt med total Aquastop, som gjør det mulig å unngå oversvømmelser grunnet vannlekkasje. Systemet består av en flytsensor, plassert under innerkammeret på oppvaskmaskinen, som blokkerer vannforsyningen inne i apparatet hvis det finnes vannlekkasjer ned i det endre fatet. En elektromagnetisk ventil på vanninnløpet vil også blokkere vannforsyningen automatisk hvis det oppdages vannlekkasje i slangen. For klesvask: Total Aquastop: Produktet er bygget med 3-nivå lekkasjeenhet for å sikre det mot vannlekkasje. For klesvask: Total Aquastop: Produktet er bygget med 3-nivå lekkasjeenhet for å sikre det mot vannlekkasje.
-  **Variabel last:** På alle vaskemaskinmodeller finnes et variabel lastesystem, hvor maskinen automatisk skiller vaskesyklus og driftstid avhengig av mengde og type klesvask som er blitt fylt på, noe som gir en betydelig besparelse av vann og energi, opptil 30% sammenlignet med versjoner med fast last.
-  **Barnesikring:** Noen modeller er utstyrt med en innretning som låser programmet/syklusen slik at den ikke kan endres ved uhell.
-  **LED-display:** For å vise programmer, funksjoner og valg som er blitt gjort, samt tid som gjenstår før endt syklus.
-  **Dette valget varsler når regelmessig rens av filter trengs, slik at man unngå glemme det og garantere perfekt funksjon i tørkeren over tid. Den bekvemme posisjonen til filtrene gjør vedlikehold raskt og svært enkelt.**
-  **Intensive:** this option intensifies the selected program. Cycle duration and water consumption are reduced by taking into account the type of laundry, while still guaranteeing excellent washing results, even in the case of stains that are difficult to eliminate.
-  **Bomull:** For skittent tøy i bomull.



Bruk til hverdagsvask av normalt skittent tøy, holdbar bomull og lin. Selv om de vaskes lenger enn alle andre programmer, gir det fortsatt høy energi- og vannbesparelse. Faktisk vanntemperatur kan avvike fra den oppgitte vasketemperatureren. Når du fyller maskinen med mindre klesvask (f.eks. ½ kapasitet eller mindre) vil programtiden automatisk kunne bli kortere. Energi- og vannforbruket vil da redusere ytterligere, noe som gir en svært økonomisk vask. Dette programmet er tilgjengelig på modeller med resttidsindikator.



For å tappe vann fra maskin.



Håndvask: Dette spesifikke programmet for delikat tøy bruker langsommere trommelrotasjoner for å sikre den beste klespleie.



Blandet tøy: Denne syklusen er utviklet for moderat skittent tøy med en blanding av bomull og syntetisk, eller til å friske opp klær som ikke har vært brukt på en stund.



Superhurtig 15 min.: Et program utviklet for hurtigvask av små mengder klær, ideelt for vasking av moderat skittent



For å tappe vann ned i kurven + sentrifuge



Gym: Gymsyklusen er utviklet for vask av moderat skittent tøy, f.eks. sportsklær, og er en hurtigvask som også er skånsom mot tøy.



Ull: Dette programmet for ull eller delikat tøy bruker langsommere trommelrotasjoner for å sikre den beste klespleie.



Trommel har maksimal kapasitet på 7 kg tørr klesvask.



8.0
INDEX OF EFFICIENCY



Delikat: Klær som undertøy, strikkevarer og luksusartikler burde tørkes på delikat syklus slik at de varer så lenge som mulig.



Ekstra skylling: Ekstra skylling: Legger til en ekstra skyllesyklus i programmet, for slik å fjerne alle rester etter vaskemiddel. Denne funksjonen er særlig egnet for de som har allergier eller hudproblemer.



Jeans: En vaskesyklus som er skånsom mot fargen og denimstoffet, mens man reduserer krøller til et minimum.



Natt: Et ideelt program for de som vil dra fordel av perioder hvor strømmen koster lite. Denne syklusen er spesielt stillegående grunnet den langsomme rotasjonen til trommelen.



Superhurtig: Et program utviklet for hurtigvask av små mengder klær, ideelt for vasking av moderat skittent tøy.



Skjorter: En syklus for kortvarig vask av skjorter, med en delikat sentrifuge for enkel stryking.



Syntetisk: For å vaske syntetiske klær (skjorter, bluser, syntetisk / blandet bomull osv.). Bruker en mer skånsom metode og har en kortere vaskesyklus sammenlignet med Bomullsprogrammene. For gardiner og slør bør man bruke Syntetisk 40°C med forvask og antikrøllfunksjon valgt. Siden deres finmaskede struktur fører til mer skum, bør man vaske slør og lignende tøy med mindre mengde vaskemiddel i vaskemiddelskuffen. Ikke ha vaskemiddel i forvaskbeholderen.



Valg som gjør det mulig å redusere tidsbruken til det valgte programmet.



Energieffektivitetsklasse E

Benefit (TT)

15 programmer

Opptil 15 programmer som dekker alle daglige behov

LED Display

Med soft touch berøringskontroll og LED-lys for intuitiv og rask innstilling og valg av hvert alternativ