

LBI147

EAN-kod	8017709302818
Produktgrupp	Tvättmaskin
Bredd	60 cm
Installation	Integrerad
Typ av matning	Frontmatad



Estetisk linje

Färg	Vit	Färg vred för program eller program/temperatur	Vit
Färg frontpanel	Vit	Färg inspektionsfönster	Vit
Färg lysdiod/display	Grön	Glaslucka	Standard
Typ av frontpanel	Smeg ST 2010	Färg handtag	Vit
Färg funktionsknappar	Vit	Lådfärg	Vit
Färg ON/OFF-knapp	Vit	Färg ytskikt	Vit
Antal vred	1	Färg bänkskiva	Vit

Program

Kommandon
Grafik program
Antal program
Program



Elektroniska
Symboler
15

 Skjortor	 Bomull	 Fintvätt
 Eco 40-60	 Jeans	 Ylle
 Handtvätt	 Mix Blandad	 Nattprogram
Duntäcke	 Snabbtvätt	 Sköljning + centrifug
 Tömning + centrifugering	 Syntet	 Sport

Tvätttemperaturer

Kall	20 °C	30 °C
40 °C	60°C	90°C

Specialprogram

 Skjortor	 Jeans	 Nattprogram
 Snabbtvätt 15 min	 Sport	

Display

Resttidsindikering	Fördröjd start	Programindikator
Inställning av centrifugering	inställning av temperatur	

Typ av display



Knappar/alternativ

 Fördröjd start	 FlexiTime	 Förtvätt
 Extra sköljning	 Strykfritt	 Snabb
 Intensiv		

On/Off knapp	Ja
Programindikator	På display
Indikator för programslut	På display

Teknisk specifikation



Hållbarhetsindex	6,5	Dörrens diameter	30 cm
Typ av motor	Standard	Öppning av dörr	110°
Elektroniska kontroller	Ja	Automatisk variabel matning	Ja
Vred för programval	Ja	Skumskydd	Ja
Vred för val av program/temperatur	Ja	Lastbalansering	Automatisk
Display för inställning av centrifugering	Utan centrifugering/ 600/ 800/ 1000/ 1200/ 1400	Lättillgängligt filter	Ja
Vask i polypropylen	Ja	Barnspärr	Inställningsspärr
Korg	Rostfritt stål	Överflödesskydd	Ja
Trummans volym	52 l	Aquastop	Total
Flytande vättmedel som tillbehör	Ja	Omhängningsbar dörr	Ja

Prestanda/Energimärkning – Reg. 2019



Leverantörens namn eller varumärke	SMEG	Energieffektklass för centrifugering	B
Nominell kapacitet	7 kg	Klass för luftburet akustiskt buller	A
Energiklass	E	Luftburet akustiskt buller	72 dB(A) re 1 pW
Energy_cons_100	77 kWh	Programlängd vid nominell kapacitet	2:50 h:min
Vattenförbrukning	44 litres		

Elektrisk anslutning

Anslutningseffekt	2200 W	Frekvens	50 Hz
Ström	10 A	Sladdens längd	225 cm
Spänning (V)	220-240 V	Typ av kontakt	(F;E) Eurokontakt

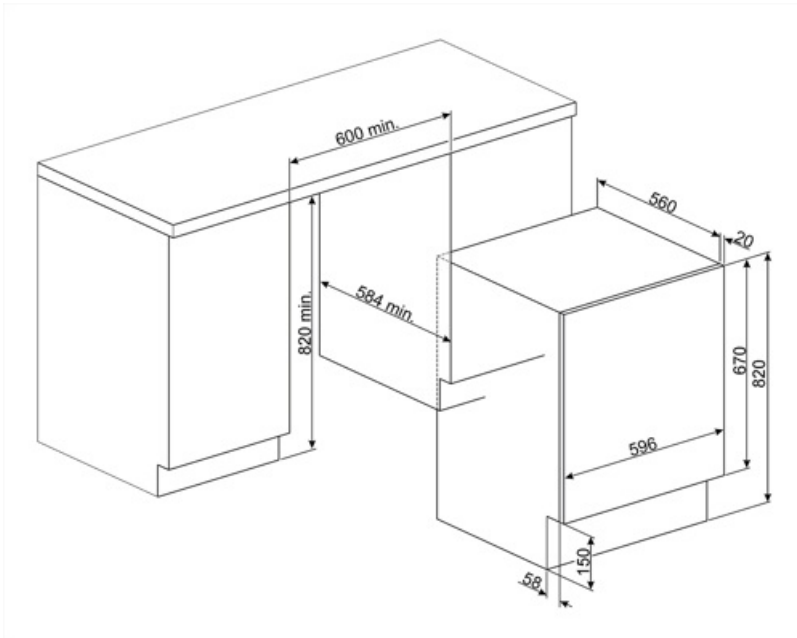

Kompatibela Tillbehör



KITPLV2













Förlängningskit till diskmaskiner och tvättmaskiner 2m

















KITWDHE1

5 cm höjningskit för helt integrerade diskmaskiner och kombinerade tvättmaskiner/torktumlare

Symbols glossary

-  **Total acquastop:** De flesta modeller av Smeg diskmaskiner är utrustade med Acquastop Total, vilket gör det möjligt att undvika översvämningar till följd av vattenläckage. Systemet består av en flottörsensor, placerad under den inre utrymmet i en diskmaskin, som blockerar vattentillförseln inuti apparaten vid vattenläckage i botten. En extra elektromagnetisk ventil på inloppsslangen blockerar också automatiskt vattentillförseln om det upptäcker vattenläckage i slangen. För tvätt: Total Acquastop, produkten är byggd med 3 nivåer av översvämningsskydd för att säkerställa skydd mot vattenläckage. För tvätt: Total Acquastop, produkten är byggd med 3 nivåer av översvämningsskydd för att säkerställa skydd mot vattenläckage.
-  **A ++:** Energieffektivitetsklass A ++ hjälper till att spara upp till 20% energi jämfört med klass A. Maximal prestanda med lägsta förbrukning garanteras.
-  **Automatisk belastningsbalansering:** ger en perfekt fördelning av tvätt i trumman. Om obalans registreras börjar rotationshastigheten kontrolleras så att tvätten fördelas jämnt i trumman och därmed minskar vibrationen.
-  **Fördröjningstimer:** kan ställas in för att köra programmet vid en lämplig tidpunkt eller för att dra nytta av energiperioder.
-  **30 cm:** Stor lucka med en diameter på 30-32-33 cm, gör lastning och tömning av tvätt enklare och snabbare med maximal användarvänlighet.
-  **FlexiTime:** FlexiTime-alternativet gör det möjligt för användaren att minska tiden för den valda cykeln, vilket ger extra flexibilitet och kontroll.
-  **Förtvätt:** program utformat för att tvätta mycket smutsiga plagg.
-  **Easy Iron:** detta är ett alternativ kan väljas för att säkerställa att den färdiga tvätten har mindre veck för att underlätta strykningen.
-  **Variabel belastning:** I alla modeller av tvättmaskiner finns systemet med variabel belastning, enligt vilken maskinen automatiskt diversifierar tvättcykeln och drifttiden beroende på mängden och typen av tvätt, vilket möjliggör en betydande besparing av vatten och energi, upp till 30% jämfört med versioner med fast belastning.
-  **Barnlås:** vissa modeller är utrustade med en anordning för att låsa programmet / cykeln så att det inte kan ändras av misstag.
-  **LCD-display:** för att optimera prestanda och förenkla användningen av apparaten.
-  **Detta alternativ rekommenderar** när det krävs rengöring av filtren för att garantera att torken fungerar perfekt över tid. Filternas bekväma placering gör underhållet snabbt och extremt enkelt.
-  **Intensiv:** detta alternativ intensifierar det valda programmet. Eftersom maskinen tar hänsyn till typen av tvätt så minskar cykelns varaktighet och vattenförbrukning samtidigt som utmärkta tvättresultat garanteras, även i fall med fläckar som är svåra att avlägsna.
-  **Bomull:** För smutsiga bomullstyger

-  Använd det för att tvätta din normalt nedsmutsade, tåliga bomulls- och linn tvätt. Även om tvättiden är längre än i alla andra program så erbjuder det höga energi- och vattenbesparingar. Den faktiska vattentemperaturen kan skilja sig från den angivna tvätttemperaturen. När maskinen laddas med en mindre mängd tvätt (t.ex. ½ kapaciteten eller mindre) så kan programtiden minska automatiskt. På så sätt kommer energi- och vattenförbrukningen att sjunka vilket ger en mer ekonomisk tvätt. Detta program är tillgängligt i modeller med en indikator för återstående tid.
-  För tömning av vattnet i maskinen.
-  Handtvätt: i det här särskilda programmet för ömtåliga material roterar trumman långsammare för att garantera att kläderna behandlas med yttersta försiktighet.
- Mix** Blandade tyger: den här cykeln är utformad för blandad tvätt i bomull och syntet, som inte är så smutsig. Den kan även användas för att fräscha upp plagg som inte används så ofta.
-  Supersnabbt 15 min: ett program som är utformat för att tvätta små mängder tvätt snabbt. Idealiskt för plagg som inte är så smutsiga.
-  För att tömma ut vattnet ur trumman + centrifugering
-  Gym: Gym är en cykel som är utformad för att tvätta plagg som inte är så smutsiga, t.ex. idrottskläder. Detta är en snabb tvätt som även är skonsam mot materialen.
-  Ylle: i det här programmet för ylle eller ömtåliga material roterar trumman långsammare för att garantera att kläderna behandlas med yttersta försiktighet.
-  Trumman har en maximal kapacitet på 7 kg torr tvätt.
-  Fin: Kläder som underkläder, strumpbyxor och plagg i lyxiga material bör torkas i fintvättscykeln så att plagget håller längre.
-  Extra sköljning: Extra sköljning: lägger till en extra sköljcykel utöver den som redan ingår i det valda programmet, i syfte att avlägsna alla tvättmedelsrester. Den här funktionen passar särskilt bra för personer med allergier eller hudproblem.
-  Jeans: en tvättcykel som är skonsam mot denimmaterialets färger och ser till att plaggen inte blir skrynkliga.
-  Natt: det här programmet är perfekt för dem som vill dra nytta av låglastperioder. Denna cykel är extra tyst på grund av långsammare rotation av trumman.
-  Supersnabbt: ett program som är utformat för att tvätta små mängder tvätt snabbt. Idealiskt för plagg som inte är så smutsiga.
-  Skjortor: en cykel som tvättar skjortor på kort tid med största försiktighet och som använder en varsam centrifugering för enkel strykning.
-  Syntet: för tvätt av dina syntetplagg (skjortor, blusar, blandmaterial med syntet/bomull o.s.v.). Det tvättar skonsammare och har en kortare tvättcykel jämfört med bomullsprogrammet. Använd programmet Syntet 40 °C för gardiner och tyll och välj förtvätts- och antiskrynkelfunktionerna. Eftersom nätstrukturen i gardiner och tyll orsakar överdriven skumbildning så ska en liten mängd tvättmedel användas i facket för huvudtvätt. Håll inte i tvättmedel i förtvättsfacket.
-  Alternativ som gör det möjligt att minska det valda programmets tid.
-  Energieffektivitetsklass E

Benefit (TT)

15 program

Upp till 15 program för att tillgodose varje dagligt behov

LED-display

Med mjuk kontroll och LED-lampor för intuitiv och snabb inställning och val av varje alternativ