

LBS147XNL

EAN-kode	8017709153434
Produktfamilie	Vaske-tørremaskine
Kommerciel bredde	60 cm
Kommerciel dybde	Standardkapacitet
Fyldningstype	Forside



Programmer

Betjeninger	Elektronisk
Sprog klip	
Antal programmer	15
Programmer	

 Bomuld	 Bomuld ØKO	 Blandet
 Finvask	 Finvask tørring	 Lynvask
 Nat	 Normal tørring	 Ren
 Skjorter	 Skyl + Centrifugering	 Sport
 Syntetisk	 Tømning + Centrifugering	 Uld

Vasketemperatur

Køl	30 °C	40 °C
60 °C	75 °C	90 °C

Specialprogrammer

 Skjorter	 Blandet	 Nat
 Hurtig 15 min.	 Sport	

Særligt renseprogram til fjernelse af restfnug Ja

Display

Visning af resterende tid

forsinket start

Indikator for anbefalet mængde

visning af programstatus

Displaytype



Knapper/valgmuligheder



Forsinkelsestimer



FlexiTime



Forvask



Ekstra skylning



Antikrøl (nem strygning)



Intensiv



Tørring

Visning af programstatus (lys)

På display

Angivelse af programslut (lys)

På display

Tekniske egenskaber



Effektivt forbrug

Motortype	Standard
Elektronisk styring	Ja
Knap til programvalg	Ja
Knap til program-/temperaturvalg	Ja
Knap til temperaturvalg	
Knap til centrifugeringsvalg	
Valg af centrifugering på display/led	Ingen centrifugering/ 600/ 800/ 1000/ 1200/ 1400
Display/LED til temperaturregulering	Ja
Polypropylenbeholder	Ja
Tromle	Rustfrit stål
Tromlekapacitet	52 l
Flydende vaskemiddel som tilbehør	Ja

Lågediameter	30 cm
Lågeåbning	180°
Automatisk variabel mængde	Ja
Skumdæmpersystem	Ja
Automatisk fordelingssystem	Automatisk
Filter med let adgang	Ja
Børnesikring (funktionslås)	Ja
Vandsikringssystem	Ja
Aquastop system	Total
Vandtilførsel	Enkelt, kold
Medfølgende tilbehør	
Møblets låge kan monteres på højre eller venstre side med justerbare hængsler	

Ydeevne/energimærke



Vaskekapacitet	7 kg
Tørrekapacitet	4 kg
Maks. centrifugeringshastighed	1400 giri/min
Energieffektivitetsklasse	B

Strømforbrug (vask - vask + tørring)	5.6 kWh
Vandforbrug (vask) per cyklus	49 l
Vandforbrug (vask - vask + tørring)	89 l







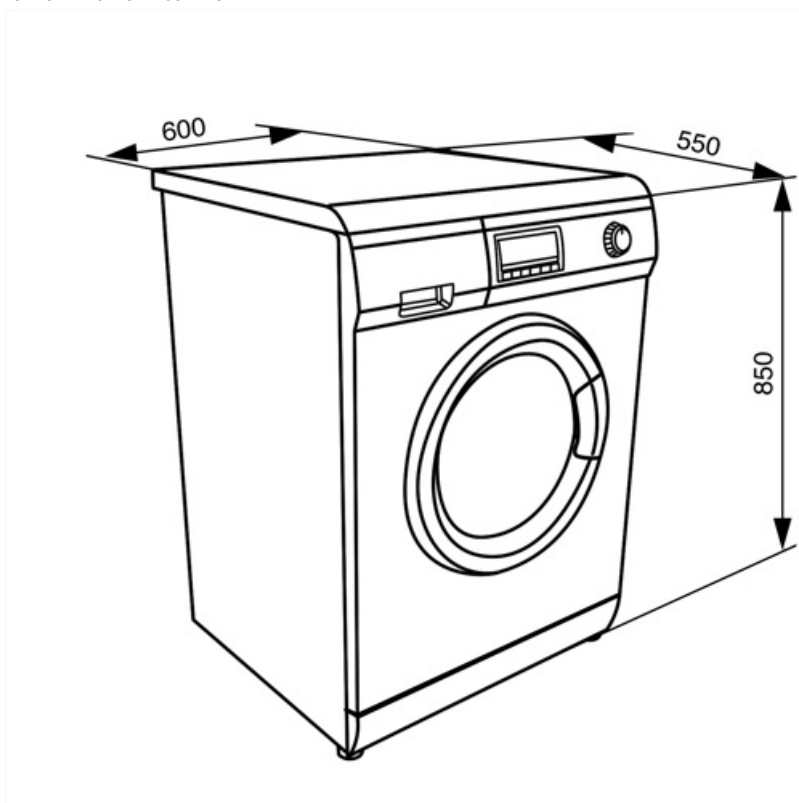









Klasse for effektivitet af vask	A	Varighed af normalprogram	420 min.
Energinormering	BA	Årligt energiforbrug (vask)	260 kWh
Støjniveau under vask	59 dB(A) re 1 pW	Årligt energiforbrug (vask+tørring)	1120 kWh
Støjniveau centrifugering	75 dB(A) re 1 pW	Årligt vandforbrug (vask)	9800 l
Støjniveau tørring	61 dB(A) re 1 pW	Årligt vandforbrug (vask+tørring)	17800 l
Strømforbrug - bomuld 60° - kun vask	1.3 kWh	Restfugtighed i procent (%)	50 %

















Ydeevne / Energimærke - Reg. 2019

Leverandørens navn eller varemærke SMEG



Symbols glossary

-  **Total Acquastop:** De fleste Smeg opvaskemaskinmodeller er udstyret med Acquastop Totale, som gør det muligt at undgå oversvømmelser som følge af vandlækage. Systemet består af en flydesensor anbragt under det indvendige kammer i en opvaskemaskine, som blokerer vandforsyningen inde i apparatet i tilfælde af vandlækage i den nederste bakke. En ekstra elektromagnetisk ventil på vandtilførselsslangen blokerer også automatisk vandforsyningen, hvis der registreres vandlækage i slangen. Til vasketøj: Total aquastop, produktet er bygget med 3 niveauer af anti-oversvømmelsesenheder for at sikre beskyttelse mod vandlækage. Til vasketøj: Total aquastop, produktet er bygget med 3 niveauer af anti-oversvømmelsesenheder for at sikre beskyttelse mod vandlækage.
-  **Variabel belastning:** I alle modeller af vaskemaskiner findes systemet med variabel belastning, ifølge hvilken maskinen automatisk diversificerer vaskecyklus og driftstid afhængigt af den indførte mængde og type vasketøj, hvilket giver en betydelig besparelse på vand og energikraft, op til 30% sammenlignet med versioner med fast belastning.
-  **Børnesikring:** nogle modeller er udstyret med en enhed til at låse programmet / cyklusen, så det ikke på uheldigvis kan ændres.
-  **LED-display:** for at vise programmer, valgte funktioner og valgmuligheder og tid til slutningen af cyklusen.
-  **Blid tørring:** program designet til at gøre vasketøjet klar til nem stryging.
-  **B:** Produktets energiklassificering målt fra A +++ til D / G afhængigt af produktfamilien.
-  **Fingeraftrykssikkert rustfrit stål:** Fingeraftrykssikkert rustfrit stål får rustfrit stål til at se ud som nyt.
-  **Intensive:** this option intensifies the selected program. Cycle duration and water consumption are reduced by taking into account the type of laundry, while still guaranteeing excellent washing results, even in the case of stains that are difficult to eliminate.
-  **Easy Iron:** dette er en valgmulighed, der kan vælges for at sikre at det færdige vasketøj efterlades med mindre folder for at gøre det lettere at stryge.
-  **Automatisk lastningsafbalancering:** giver en ideel fordeling af vasketøj i tromlen. I tilfælde af at der konstateres en ubalance, begynder rotationshastigheden at blive kontrolleret på en sådan måde, at vasketøjet fordeles jævnt i tromlen og dermed reducerer vibrationer.
-  **Forsinkelsestimer:** kan indstilles til at køre programmet på et bekvemt tidspunkt eller for at udnytte energiperioder uden for peak perioder.
-  **30 cm:** Stor påfyldningsluge med en diameter på 30-32-33 cm gør det lettere og hurtigere at ifylde og tømme tøj med maksimal brugervenlighed.
-  **Dette viser mængden af vasketøj, der kan puttes i tørretumbleren i KG.**
-  **Denne valgmulighed adviserer om når der er behov for periodisk rengøring af filtrene for at undgå glemsomhed og dermed garantere, at tørretumbleren fungerer perfekt over tid. Filtrenes bekvemme placering gør vedligeholdelsen hurtig og ekstrem enkel.**
-  **FlexiTime:** FlexiTime-indstillingen giver brugeren mulighed for at reducere tiden for den valgte cyklus, hvilket giver ekstra fleksibilitet og kontrol.
-  **Forvask:** program designet til meget snavset tøj.

-  Renseprogram: Et renseprogram er oprettet for at opretholde ydeevnen til vaskemaskiner / tørretumblere. Displayet vises automatisk, når rengøring er påkrævet.
-  Brug til at vaske dit normalt snavsede, slidstærke bomulds- og linnedvasketøj. Selvom det vasker længere end alle andre programmer, giver det høje energi- og vandbesparelser. Den faktiske vandtemperatur kan afvige fra den angivne vasketemperatur. Når du fylder maskinen med mindre vasketøj (f.eks. ½ kapacitet eller mindre), kan programtiden automatisk blive kortere. I dette tilfælde vil energi- og vandforbruget falde mere, hvilket giver en mere økonomisk vask. Dette program er tilgængeligt i modellerne med indikatoren for resterende tid.
-  Til at dræne vandet fra maskinen.
-  Ekstra skyl: Ekstra skyl: tilføjer en ekstra skylning til den, der allerede er angivet i det valgte program, for at fjerne eventuelt resterende vaskemiddel. Denne funktion er især velegnet til dem med allergi eller hudproblemer.
-  Nat: et ideelt program for dem, der ønsker at drage fordel af energiperioder uden for peak-perioden. Denne cyklus er særlig stille på grund af langsommere rotation af tromlen.
-  Superhurtig: et program designet til at vaske små mængder vasketøj hurtigt, ideel til vask af let snavsset tøj.
-  Skjorter: en cyklus til vask af skjorter på kort tid med den største omhu ved hjælp af en rolig centrifugering til nem strygning.
-  Syntetisk: til vask af dit syntetiske tøj (skjorter, bluser, syntetiske/bomuldsblandinger osv.). Vasker blidt og har en kortere vaskecyklus sammenlignet med programmet Bomuld. Til gardiner og tyl skal du bruge programmet Syntetisk 40°C med forvask og antikrølningsfunktioner valgt. Da deres maskerede tekstur forårsager overdreven skumdannelse, skal du vaske slørene / tyllen ved at lægge en lille mængde vaskemiddel i hovedvaskerummet. Put ikke vaskepulver i forvaskammeret.
-  Tromlen har en maksimal kapacitet på 7 kg tørt tøj.
-  Bomuld: Til snavsede materialer i bomuld
-  Skåneprogram: Tøj som undertøj, strømpebukser og luksusmaterialer bør tørres på den sarte cyklus for at hjælpe med at forlænge tøjets levetid.
-  Program designet til tøj, der skal opbevares eller bruges med det samme.
-  Mix Blandede materialer: denne cyklus er designet til let snavsset tøj i en blanding af bomuld og syntetiske materialer eller kan bare bruges til at opfriske oplagrede genstande.
-  Superhurtig 15 min: et program designet til at vaske små mængder vasketøj hurtigt, ideel til vask af let snavsset tøj.
-  For at dræne vandet i kurven + centrifugering
-  Gym: Gym, en cyklus designet til vask af let snavsset tøj, dvs. sportsbeklædning, dette er en hurtig vask, som også er blid over for materialer.
-  Uld: dette program til uld eller sarte materialer bruger tromlen langsommere for at sikre den største pleje for tøj.