

# LBS147XNL

EAN-kode	8017709153434
Produktgruppe	Vaskemaskin og tørketrommel
Kommersiell bredde	60 cm
Kommersiell dybde	Standardkapasitet
Vasketype	Frontmatet



## Programs





Kontroller	Elektronisk
Språk klipp	
Antall programmer	15
Programmer	

 Bomull 40 °	 Bomull Eco 20 °	 Fintørk
 Finvask	 Mix	 Natt
 normal tørking	 Quick Wash	 Ren
 Skjorter	 Skyll + sentrifugering	 Sport
 Syntetisk	 Tømme + sentrifugere	 Ull

### Vaske temperatur

Avkjøle	30°C	40°C
60°C	75°C	90 ° C

### Spesialprogrammer

 Business	 Kombinasjon	 Natt
 Hurtigvask 15 min	 Sport	

Spesialprogram for fjerning av lo	Ja
-----------------------------------	----

## Display

Resttidsvisualisering

Forsinket start programmert

Indikator for anbefalt last

programindikator

Type display



Knapper/funksjoner



Forsinkelsestimer



FlexiTime



Forvask



Ekstra skylling



Strykefritt



Intensiv



Tørking

Programindikator (lampe)

På display

Indikator for programslutt

På display

## Tekniske egenskaper



Effektivt forbruk

Type motor Standard

Elektronisk kontroll Ja

Programvrider Ja

Program-/temperaturvrider Ja

Temperaturvrider

Sentrifugeringsvrider

Sentrifugeringsvalg på display/LED Uten sentrifugering/ 600/ 800/ 1000/ 1200/ 1400

Display/LED for temperaturregulering Ja

Polypropylenbeholder Ja

Trommel Rustfritt stål

Kapasitet trommel 52 l

Flytende vaskemiddel som tilbehør Ja

Diameter dør 30 cm

Dørens åpning 180°

Automatisk variabel Ja

mating

Skumbeskyttelsessystem Ja

Lastbalanseringssystem Automatisk

Lettgjengelig filter Ja

Barnelås Ja

(funksjonssperre)

Overløpssystem Ja

Oversvømmingsvern Total

Vanntilførsel Enkelt, kald

Inkl. tilbehør

Døren kan monteres på høyre eller venstre side med justerbare hengsler

## Kapasitets-/energietikett



Vaskekapasitet 7 kg

Tørkekapasitet 4 kg

Maks sentrifugehastighet 1400 giri/min

Energi effektivitetsklasse B

Vaskeeffekt A

Energiforbruk (vask - vask + tørk) 5,6 kWh

Vannforbruk (vasking) pr syklus 49 l

Vannforbruk (vask - vask + tørk) 89 l

Varighet, normalprogram 420 min.

---

Klasse	BA	Energi årlig forbruk (vasking + tørking)	260 KWh
Støynivå vask	59 dB(A) re 1 pW	Energi årlig forbruk (vasking + tørking)	1120 KWh
Støynivå tørketrommel	75 dB(A) re 1 pW	Årlig energiforbruk (vaskemaskin)	9800 l
Støynivå tørking	61 dB(A) re 1 pW	Energi årlig forbruk (vasking + tørking)	17800 l
Energiforbruk - bomull 60° - bare vask	1,3 KWh	Restfuktighetsprosent (%)	50 %







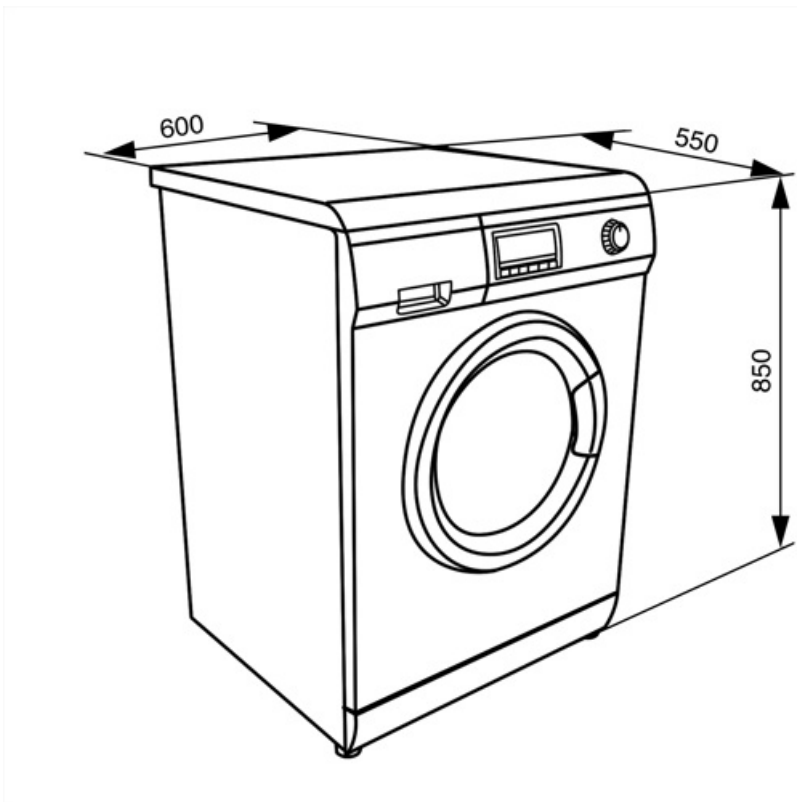





---

















## Ytelse / Energimerking - Reg. 2019

Leverandørens navn eller varemerke      SMEG



## Symbols glossary

-  **Total Aquastop:** De fleste Smeg oppvaskmaskiner er utstyrt med total Aquastop, som gjør det mulig å unngå oversvømmelser grunnet vannlekkasje. Systemet består av en flytsensor, plassert under innerkammeret på oppvaskmaskinen, som blokkerer vannforsyningen inne i apparatet hvis det finnes vannlekkasjer ned i det endre fatet. En elektromagnetisk ventil på vanninnløpet vil også blokkere vannforsyningen automatisk hvis det oppdages vannlekkasje i slangen. For klesvask: Total Aquastop: Produktet er bygget med 3-nivå lekkasjeeinheit for å sikre det mot vannlekkasje. For klesvask: Total Aquastop: Produktet er bygget med 3-nivå lekkasjeeinheit for å sikre det mot vannlekkasje.
-  **Variabel last:** På alle vaskemaskinmodeller finnes et variabel lastesystem, hvor maskinen automatisk skiller vaskesyklus og driftstid avhengig av mengde og type klesvask som er blitt fylt på, noe som gir en betydelig besparelse av vann og energi, opptil 30% sammenlignet med versjoner med fast last.
-  **Barnesikring:** Noen modeller er utstyrt med en innretning som låser programmet/syklusen slik at den ikke kan endres ved uhell.
-  **LED-display:** For å vise programmer, funksjoner og valg som er blitt gjort, samt tid som gjenstår før endt syklus.
-  **B:** Produktets energimerking, målt fra A+++ til D/G avhengig av produktfamilie.
-  **Denne viser mengden klesvask som kan lastes i tørketrommelen oppgitt i KG.**
-  **Fingersikkert rustfritt stål:** Fingersikkert rustfritt stål som holder stålet så godt som nytt.
-  **Intensive:** this option intensifies the selected program. Cycle duration and water consumption are reduced by taking into account the type of laundry, while still guaranteeing excellent washing results, even in the case of stains that are difficult to eliminate.
-  **Easy Iron:** Dette er et ekstravalg som kan velges for å sikre at den ferdige klesvasken har mindre krøller for å gjøre strykingen lettere.
-  **Automatisk lastebalansering:** Gir en ideell fordeling av klesvask i trommelen. Hvis det oppdages ubalanser vil rotasjonshastigheten bli kontrollert på en måte slik at klesvasken fordeles i trommelen og derfor reduserer vibrasjonen.
-  **Forsinkelsetid:** Kan stilles inn for å kjøre programmet ved en passende tid eller dra nytte av perioder med lave strømpriser.
-  **30 cm:** Stor lasteluke på 30-32-33 cm diameter, gjør lasting/tømming enklere og raskere med maksimal brukskomfort.
-  **Skånsom tørking:** Program utviklet for å gjøre klesvasken klar for enkel stryking.
-  **Dette valget varsler når regelmessig rens av filter trengs, slik at man unngå glemme det og garantere perfekt funksjon i tørkeren over tid. Den bekvemme posisjonen til filterne gjør vedlikehold raskt og svært enkelt.**
-  **FlexiTime:** FlexiTime-valget gjør det mulig for brukeren å redusere tidsbruken til den valgte syklusen, noe som gir ekstra fleksibilitet og kontroll.
-  **Forvask:** Program utviklet for svært skitne klær.

-  Rengjøringsprogram: Et rengjøringsprogram er blitt utviklet for å opprettholde ytelsen til vask-/tørkemaskinene. Displayet viser automatisk når rengjøringen er ferdig.
-  Bruk til hverdagsvask av normalt skittent tøy, holdbar bomull og lin. Selv om de vaskes lenger enn alle andre programmer, gir det fortsatt høy energi- og vannbesparelse. Faktisk vanntemperatur kan avvike fra den oppgitte vasketemperatureren. Når du fyller maskinen med mindre klesvask (f.eks. ½ kapasitet eller mindre) vil programtiden automatisk kunne bli kortere. Energi- og vannforbruket vil da redusere ytterligere, noe som gir en svært økonomisk vask. Dette programmet er tilgjengelig på modeller med resttidsindikator.
-  For å tappe vann fra maskin.
-  Ekstra skylling: Ekstra skylling: Legger til en ekstra skyllesyklus i programmet, for slik å fjerne alle rester etter vaskemiddel. Denne funksjonen er særlig egnet for de som har allergier eller hudproblemer.
-  Natt: Et ideelt program for de som vil dra fordel av perioder hvor strømmen koster lite. Denne syklusen er spesielt stillegående grunnet den langsomme rotasjonen til trommelen.
-  Superhurtig: Et program utviklet for hurtigvask av små mengder klær, ideelt for vasking av moderat skittent tøy.
-  Skjorter: En syklus for kortvarig vask av skjorter, med en delikat sentrifuge for enkel stryking.
-  Syntetisk: For å vaske syntetiske klær (skjorter, bluser, syntetisk / blandet bomull osv.). Bruker en mer skånsom metode og har en kortere vaskesyklus sammenlignet med Bomullsprogrammene. For gardiner og slør bør man bruke Syntetisk 40°C med forvask og antikrøllfunksjon valgt. Siden deres finmaskede struktur fører til mer skum, bør man vaske slør og lignende tøy med mindre mengde vaskemiddel i vaskemiddelskuffen. Ikke ha vaskemiddel i forvaskbeholderen.
-  Trommel har maksimal kapasitet på 7 kg tørr klesvask.
-  Bomull: For skittent tøy i bomull.
-  Delikat: Klær som undertøy, strikkevarer og luksusartikler burde tørkes på delikat syklus slik at de varer så lenge som mulig.
-  Program utviklet for klær som må lagres eller brukes umiddelbart.
-  Blandet tøy: Denne syklusen er utviklet for moderat skittent tøy med en blanding av bomull og syntetisk, eller til å friske opp klær som ikke har vært brukt på en stund.
-  Superhurtig 15 min.: Et program utviklet for hurtigvask av små mengder klær, ideelt for vasking av moderat skittent
-  For å tappe vann ned i kurven + sentrifuge
-  Gym: Gymsyklusen er utviklet for vask av moderat skittent tøy, f.eks. sportsklær, og er en hurtigvask som også er skånsom mot tøyet.
-  Ull: Dette programmet for ull eller delikat tøy bruker langsommere trommelrotasjoner for å sikre den beste klespleie.