

LBW50CIT



Codice EAN	8017709298654
Famiglia	Lavabiancheria
Larghezza commerciale	60 cm
Profondità commerciale	Compatta
Installazione	Libera installazione
Tipo di carica	Frontale



Estetica

Colore	Bianco	Colore oblò	Bianco
Colore frontalino	Bianco	Tipo Oblò	Standard
Colore led/display	Arancione	Colore maniglia	Bianco
Tipo di frontalino	ELARA	Colore cassetto	Silver
Colore tasti funzione	Nero	Colore involucro	Bianco
Numero di manopole	1	Colore top	Bianco
Colore manopola programmi o programmi/temperature	Bianco/Silver		

Programmi

Comandi	Elettronici
Grafica programmi	Scritte IT
Numero di programmi	15

Programmi

Camicie	Centrifuga	Colorati 40°
Cotone 20°	Cotone 60°	Cotone 90°
Cotone Prelavaggio	Eco 40-60	Lana 30°
Lavaggio a Mano 30°	Mix 30°	Rapido 15' 30°
Rapido 60'	Risciacquo	Sintetici 40°

Temperature Lavaggio

20°C	40°C	60°C
90°C		

Programmi speciali

Camicie	Lana	Lavaggio a mano
Misti	Rapido 15 min	

Display

programmazione partenza differita	regolazione centrifuga
-----------------------------------	------------------------

Tasti/Opzioni

Partenza differita	Regolazione Centrifuga	Prelavaggio
Risciacquo aggiuntivo	Child lock	

Indicatore di avanzamento programma

Indicatore di fine ciclo

Spie





Caratteristiche Tecniche



Tipo di motore	Standard	Diametro oblò	30 cm
Funzionamento a controllo elettronico	Sì	Apertura oblò	135°
Manopola selezione programmi/temperature	Sì	Carico variabile automatico	Sì
Regolazione centrifuga a display/led	Esclusione centrifuga/ 600/ 800/ 1000	Sistema antischiuma	Sì
Vasca in polipropilene	Sì	Bilanciamento del carico	Automatico
		Filtro ispezionabile	Sì
		Sicurezza bambini	Blocco impostazioni

Cestello	Inox
Volume cestello	40 l

Prestazioni / Etichetta Energetica - Reg. 2019

			
Marchio o nome del fornitore	SMEG	Classe di efficienza di centrifuga-asciugatura	C
Capacità Nominale	5 kg	Classe di rumorosità nella fase di centrifuga	B
Classe di efficienza energetica	D	Rumorosità	76 dB(A) re 1 pW
Energy_cons_100	60 kWh	Programme duration at rated capacity	3:00 h:min
Water Consumption	41 litres		

Collegamento Elettrico

Potenza installata	1850 W	Frequenza	50 Hz
Corrente	10 A	Lunghezza cavo di alimentazione	160 cm
Tensione (V)	220-240 V	Spina	(F;E) Schuko

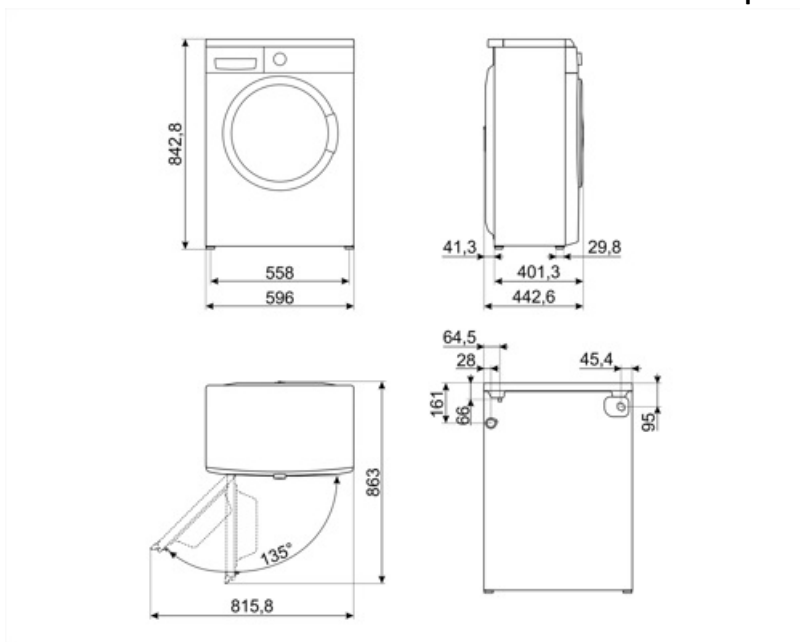



















Accessori Compatibili













KITPLV2

Kit di prolunga per lavastoviglie e lavabiancheria: lunghezza mt. 2



Glossario simboli

 <p>Controllo dei consumi idrici: In tutti i modelli di lavabiancheria è presente il sistema di carico variabile, in base al quale la macchina diversifica automaticamente il ciclo di lavaggio e i tempi di funzionamento a seconda della quantità e del tipo di biancheria introdotta, consentendo un significativo risparmio di acqua e di energia elettrica.</p>	 <p>Auto-bilanciamento del carico: Garantisce la perfetta distribuzione della biancheria all'interno del cestello. Nel caso in cui sia rilevato uno sbilanciamento, la velocità di centrifuga viene adattata in modo da ridistribuire uniformemente la biancheria all'interno del cesto e ridurre così le vibrazioni.</p>
 <p>A++: Gli elettrodomestici Smeg consentono un notevole risparmio energetico ascrivibile in Classe A, A+, A++ e A+++, per ridurre i consumi, pur mantenendo la massima efficienza, e garantire il rispetto per l'ambiente.</p>	 <p>Blocco comandi: L'opzione blocco comandi, presente su diverse tipologie di prodotti, permette di bloccare tutte le funzioni e i programmi impostati, nonché i comandi, per una totale sicurezza soprattutto in presenza di bambini.</p>
 <p>Partenza differita: Consente di posticipare fino a 24 ore l'avvio del programma, in base alle proprie esigenze, e di effettuare quindi il lavaggio anche nelle fasce orarie in cui il costo dell'energia è minore.</p>	 <p>Oblò largo 30 cm: Le grandi dimensioni dell'oblò da 30 cm rendono le operazioni di carico e scarico del bucato ancora più agevoli e veloci favorendo la massima praticità d'uso.</p>
 <p>Filtri easy-to-clean: L'opzione, tramite apposite spie di segnalazione, avverte della necessità della pulizia periodica dei filtri, onde evitare dimenticanze e così garantire nel tempo il perfetto funzionamento dell'asciugatrice. La comoda posizione dei filtri rendono la manutenzione rapida ed estremamente semplice.</p>	 <p>Indicatori di stato - fine: Simbolo che indica il termine del programma.</p>
 <p>Opzione prelavaggio: Programma prelavaggio indicato per capi particolarmente sporchi.</p>	 <p>Cotone 20°: per tessuti in cotone e lino leggermente sporchi</p>
 <p>Cotone 60°: Lavaggio capi in cotone a 60°</p>	 <p>Cotone 90°: Lavaggio capi in cotone a 90°</p>
 <p>Eco 40-60: programma di riferimento previsto dalla normativa UE per misurare le prestazioni energetiche delle lavatrici. Ideale per il cotone normalmente sporco lavabile a 40 °C o 60 °C, offre un eccellente equilibrio tra pulizia e risparmio a fronte di un tempo di lavaggio più lungo.</p>	 <p>Cotone Prelavaggio</p>
 <p>Risciacquo aggiuntivo: Opzione che aggiunge un ulteriore risciacquo a quello già previsto nel programma scelto, per eliminare ogni residuo di detersivo. Questa funzione è particolarmente indicata per chi soffre di allergie o problemi cutanei.</p>	 <p>Raccomandato per il lavaggio a mano o per biancheria delicata</p>
 <p>Lavaggio a mano: Programma adatto per i capi che richiedono un lavaggio a mano o una semplice rinfrescata. Utilizza acqua fredda ed una bassa velocità di centrifuga per assicurare la massima cura degli indumenti.</p>	 <p>Mix 30°: Programma che consente di lavare capi con colori e tessuti diversi. Ideale per effettuare lavaggi quotidiani per carichi misti di abiti poco sporchi.</p>

-  **Mix:** Programma che consente di lavare capi con colori e tessuti diversi. Ideale per effettuare lavaggi quotidiani per carichi misti di abiti poco sporchi.
-  **Rapido 15 min.:** ideale per piccoli carichi di capi leggermente sporchi, garantisce un lavaggio veloce in pochissimo tempo.
-  **Camicie:** Programma specifico che consente di lavare le camicie con la massima cura, rispettando i tessuti e riducendo al minimo la formazione di pieghe, così da poter ottenere i migliori risultati di stiratura in tempi brevi.
-  **Sintetici 40°:** Lavaggio capi sintetici a 40°
-  **Lana:** È un programma speciale pensato per rispondere alle esigenze di lavaggio di uno tra i capi di abbigliamento più diffusi in inverno. Consente di lavare i capi proteggendoli e mantenendoli morbidi e voluminosi.
-  **L'attenta progettazione della vasca e del cestello ha permesso di raggiungere una capacità di carico sino a 5 Kg di bucato nella lavabiancheria.**
-  **Rapido 15 - 30°:** Il programma Rapido 15 min. a 30°, permette di lavare capi leggermente sporchi in brevissimo tempo.
-  **Risciacquo:** Risciacquo
-  **Centrifuga:** programma dedicato a eseguire una centrifuga efficace per rimuovere l'acqua in eccesso dai capi.
-  **Lana 30°:** è un programma speciale pensato per rispondere alle esigenze di lavaggio di uno tra i capi di abbigliamento più diffusi in inverno. Consente di lavare i capi proteggendoli e mantenendoli morbidi e voluminosi.
-  **Profondità ridotta:** Alcuni modelli hanno una profondità ridotta di 45, 40 o addirittura 34 cm per poter essere posizionate in spazi con dimensioni contenute, pur conservando una buona capacità di carico e la funzionalità delle versioni standard.
-  **Classe di efficienza energetica D**

Benefit

Modello compatto

Modello compatto, ideale per ottimizzare lo spazio, offrendo programmi efficienti per una pulizia totale

15 programmi

Fino a 15 programmi per rispondere a ogni esigenza giornaliera