

LBW610CIT3



EAN kód	8017709283360
Termékcsalád	Mosógép
Névleges szélesség	60 cm
Névleges mélység	Csökkentett mélység
Üzembe helyezés	Szabadon álló
Töltet típusa	Elülső



Programok / Funkciók

Ellenőrző elemek
Programmes graphics

Elektronikus

Symbols

Written in IT

Programok száma
Programok

15

 Forgatás	 Pamut 60° Előmosás	 Pamut 90°
 Pamut Eco 20°	 Pamut Eco 40°	 Pamut Eco 60°
 Gyapjú 30°	 Kézi mosás 30°	 Takaró 60°
 Kevert 30°	 Napi 60°	 Gyors mosás 15' 30°
 Öblítés	 Műszál 40°	 Sport 30°

Mosási hőmérséklet

20°C	30°C	40°C
60°C	90°C	

Speciális programok

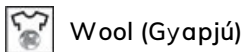

Wool (Gyapjú)

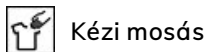

Kézi mosás



Keverés



Napi



Gyors 15 perc

Kijelző

Késleltetett indítás

centrifuga szabályozás

Gombok/opciók



Késleltetési időztő



Előmosás

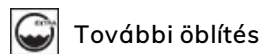

További öblítés



Centrifugálás nélkül

Program előrehaladásának visszajelzője
(jelzőfény)

Jelzőfények

Ciklus vége visszajelző (világítás)



MŰSZAKI JELLEMZŐK



Motortípus	Szabvány	Ajtó átmérője	33 cm
Elektronikus vezérlés működése	Igen	Ajtónyílás	165°
Program-/hőmérsékletválasztó gomb	Igen	Automatikus változó terhelés	Igen
Centrifugálási sebesség kiválasztása a kijelzőn/LED-EN	Centrifugálás nélkül/ 600/ 800/ 1000	Habzágátlló rendszer	Igen
Polipropilén tartály	Igen	Terheléskiegyenlítő rendszer	Automatikus
Kosár	Rozsdamentes acél	Könnyen hozzáférhető szűrő	Igen
Dobkapacitás	42 l	Gyerekszár (funkció blokkoló)	Vezérlőblokk

Teljesítmény / Energiacímke – 2019-es rendelet

Szállító neve vagy védjegye

SMEG

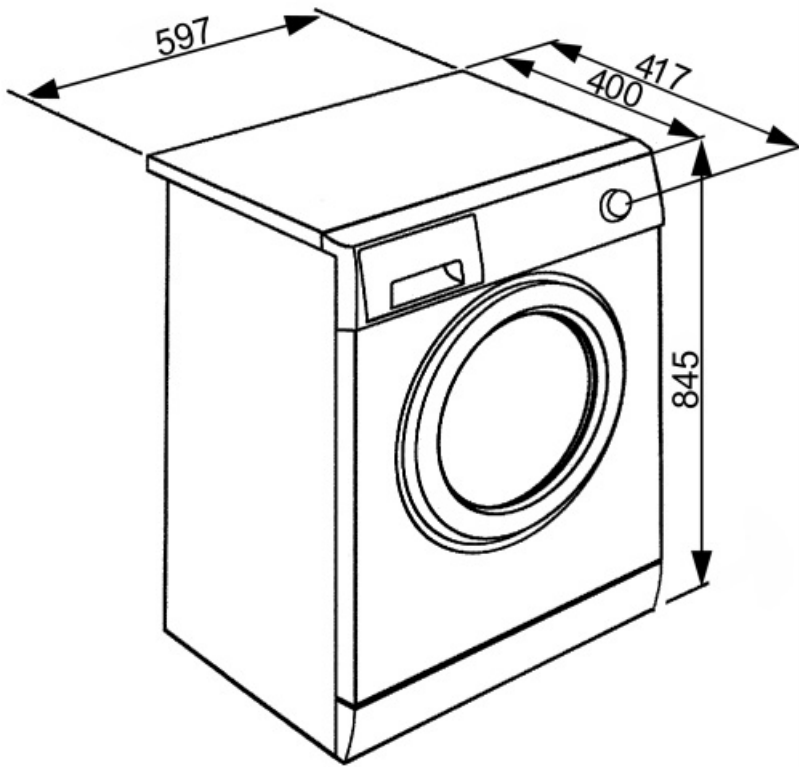

























Not included accessories

KITPLV2

Hosszabbítókészlet mosogatógéphez és mosógéphez: hossz méterben 2



Symbols glossary (TT)

 <p>Változtatható terhelés: A mosógépek minden modelljében jelen van a változó terhelésű rendszer, amely szerint a gép automatikusan változtatja a mosási ciklust és a működési időt a betett szennyes mennyiségétől és jellegétől függően, lehetővé téve a víz és az energia jelentős, akár 30%-os megtakarítását a rögzített terhelésű változatokhoz képest.</p>	 <p>Automatikus terheléskiegyenlítés: biztosítja a szennyes ideális eloszlását a dobban. Ha kiegyensúlyozatlanságot észlel, úgy kezdi szabályozni a fordulatszámot, hogy egyenletesen ossza el a szennyeset a dobban, és így csökkentse a rezgést.</p>
 <p>Gyerekbiztosítás: néhány modell fel van szerelve a program/ciklus zárolására szolgáló eszközzel, hogy ne lehessen véletlenül megváltoztatni.</p>	 <p>A+++ : Az ezzel a szimbólummal ellátott készülékek további 30%-kal csökkenthetik az energiafogyasztást a szabványos A energiaszinthez képest.</p>
 <p>Késleltető időzítő: beállítható a program megfelelő időben történő futtatására vagy a kedvezményes áramfogyasztási időszakok kihasználására.</p>	 <p>33 cm: A nagy, 30-32-33 cm átmérőjű rakodónyílás maximálisan megkönnyíti és felgyorsítja a mosás be- és kirakodását.</p>
 <p>Ez az opció tanácsot ad, amikor a szűrők rendszeres tisztítására van szükség, hogy elkerülje a feledékenységet, és így hosszú távon garantálja a szárító tökéletes működését. A szűrők kényelmes elhelyezése gyors és rendkívül egyszerű karbantartást tesz lehetővé.</p>	 <p>Vége: Megmutatja, hogy a program milyen szakaszban van: a program befejeződött.</p>
 <p>Centrifugálás nélküli opció: ez az opció lehetővé teszi az utolsó centrifugálási fázis kihagyását, és a víz elvezetését a doból</p>	 <p>Előmosás: erősen szennyezett ruhadarabokhoz tervezett program.</p>
 <p>Pamut, vászon és nem fakuló színes szövet</p>	 <p>Intenzív mosás pamut és vászon szövetekhez</p>
 <p>Pamut 90°: Pamutból készült szennyezett textíliákhoz</p>	 <p>Pamut Eco 20°: Pamutból készült szennyezett textíliákhoz</p>
 <p>Pamut Eco 40°: Pamutból készült szennyezett textíliákhoz</p>	 <p>Pamut Eco 60°: Pamutból készült szennyezett textíliákhoz</p>
 <p>60°-os mosás a szokásos szennyezettségű pamut és vászon ruhadarabokhoz</p>	 <p>Napi: hasznos program az enyhén szennyezett ruhadarabok gyors mosására.</p>
 <p>Extra öblítés: Extra öblítés: extra öblítési ciklust ad a kiválasztott programhoz, hogy eltávolítsa a mosószer maradványait. Ez a funkció különösen hasznos allergia és bőrproblémák esetén.</p>	 <p>Kézi mosáshoz vagy kényes ruhadarabok mosásához ajánlott</p>
 <p>Kézi mosás: ez az egyedi program kényes textíliákhoz a dob lassabb forgásával biztosítja a maximális gondosságot a ruhadarabok mosásakor.</p>	 <p>Mix 30°: a pamut és szintetikus ruhadarabok vegyes mosását lehetővé tévő mosási program, nincs szükség rá, hogy szétválogassa őket.</p>
 <p>Vegyes ruhadarabok: ezt a ciklust enyhén szennyezett pamut és szintetikus ruhadarabok mosására tervezték, illetve a sokáig tárolt ruhadarabok frissítésére.</p>	 <p>Gyors 15-30°: Gyors mosási program 30°-on, lehetővé teszi az enyhén szennyezett tárgyak nagyon rövid idő alatt történő tisztítását.</p>



Szuper gyors 15 perc: kis mennyiségű ruhanemű gyors mosására tervezett program, amely ideális az enyhén szennyezett ruhák mosásához.



Extra öblítés: Az Extra öblítési opció: hozzáadható a kiválasztott programhoz, ha a speciális textíliák alaposabb tisztítására van szükség.



Centrifuga szabályozása: A vezérlőpulton van egy fordulatszám-szabályozó gomb. Egyes modellek esetén a maximális fordulatszám 1400 ford/perc. A centrifugálás elhagyását is választhatja.



Sportruházathoz



Műszál 40°: mosóprogram 30°-on műszálas darabokhoz



Gyapjú 30°: ez a program a gyapjú vagy a kényes szövetek esetében a dob lassabb forgatásával biztosítja a ruhák maximális ápolását.



Gyapjú: ez a program a gyapjú vagy a kényes szövetek esetében a dob lassabb forgatásával biztosítja a ruhák maximális ápolását.



Csökkentett mélység: egyes 45, 40 vagy akár 34 cm-es csökkentett mélységű modellek lehetővé teszik a kis méretű helyiségekben való elhelyezést, miközben a normál változatokra jellemző jó teherbírás és funkcionalitás megmarad.



A dob maximális kapacitása 6kg, száraz ruhaneművel számolva.