

LBW62PCIT



Codice EAN

8017709298647

Famiglia

Lavabiancheria

Larghezza commerciale

60 cm

Profondità commerciale

Compatta

Installazione

Libera installazione

Tipo di carica

Frontale



Programmi

Comandi

Elettronici

Grafica programmi

Scritte IT

Numero di programmi

15

Programmi



Camicie



Centrifuga

Colorati 40°



Cotone 20°



Cotone 60°



Cotone 90°



Cotone Prelavaggio



Eco 40-60



Lana 30°



Lavaggio a Mano 30°



Mix 30°



Rapido 15' 30°

Rapido 60'



Risciacquo



Sintetici 40°

Temperature Lavaggio

20°C

40°C

60°C

90°C

Programmi speciali



Camicie



Lana



Lavaggio a mano



Misti



Rapido 15 min

Tasti/Opzioni



Partenza differita

Regolazione Centrifuga



Prelavaggio



Risciacquo aggiuntivo

Child lock

Indicatore di avanzamento programma

Spie

Indicatore di fine ciclo



Caratteristiche Tecniche



Tipo di motore	Standard	Apertura oblò	165°
Funzionamento a controllo elettronico	Sì	Carico variabile automatico	Sì
Manopola selezione programmi	Sì	Sistema antischiuma	Sì
Regolazione centrifuga a display/led	Esclusione centrifuga/ 600/ 800/ 1200	Bilanciamento del carico	Automatico
Vasca in polipropilene	Sì	Filtro ispezionabile	Sì
Cestello	Inox	Sicurezza bambini	Blocco impostazioni
Volume cestello	41 l	Sistema anti-trabocco	Sì
Diametro oblò	33 cm		

Prestazioni / Etichetta Energetica - Reg. 2019



Marchio o nome del fornitore	SMEG	Classe di efficienza di centrifuga-asciugatura	B
Capacità Nominale	6 kg	Classe di rumorosità nella fase di centrifuga	C
Classe di efficienza energetica	D	Rumorosità	79 dB(A) re 1 pW
Energy_cons_100	65 kWh	Programme duration at rated capacity	3:00 h:min
Water Consumption	43 litres		

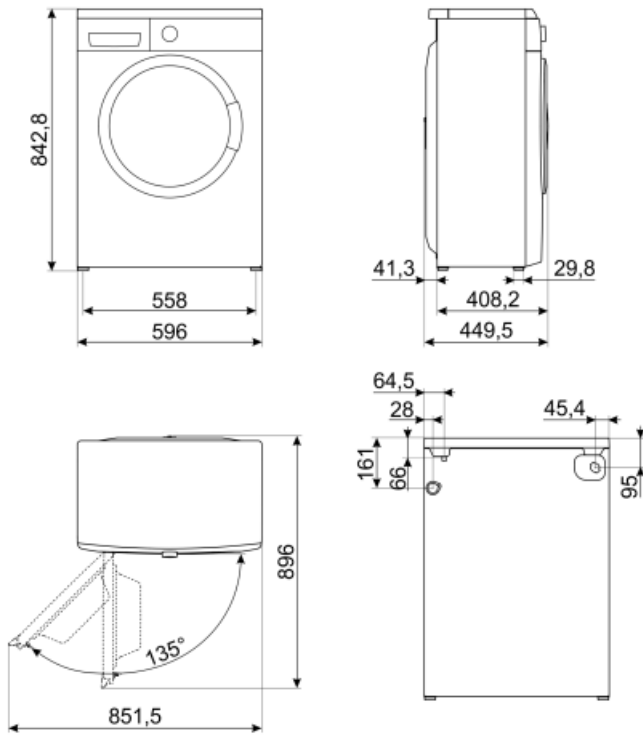





















Accessori non inclusi











KITPLV2

Kit di prolunga per lavastoviglie e lavabiancheria: lunghezza mt. 2



Glossario simboli

-  **A+++**: Gli elettrodomestici Smeg consentono un notevole risparmio energetico ascrivibile in Classe A, A+, A++ e A+++ , per ridurre i consumi, pur mantenendo la massima efficienza, e garantire il rispetto per l'ambiente.
-  **Auto-bilanciamento del carico**: Garantisce la perfetta distribuzione della biancheria all'interno del cestello. Nel caso in cui sia rilevato uno sbilanciamento, la velocità di centrifuga viene adattata in modo da ridistribuire uniformemente la biancheria all'interno del cesto e ridurre così le vibrazioni.
-  **Partenza differita**: Consente di posticipare fino a 24 ore l'avvio del programma, in base alle proprie esigenze, e di effettuare quindi il lavaggio anche nelle fasce orarie in cui il costo dell'energia è minore.
-  **Filtri easy-to-clean**: L'opzione, tramite apposite spie di segnalazione, avverte della necessità della pulizia periodica dei filtri, onde evitare dimenticanze e così garantire nel tempo il perfetto funzionamento dell'asciugatrice. La comoda posizione dei filtri rendono la manutenzione rapida ed estremamente semplice.
-  **Opzione prelavaggio**: Programma prelavaggio indicato per capi particolarmente sporchi.
-  **Cotone 60°**: Lavaggio capi in cotone a 60°
-  **Cotone Eco**: Simbolo riferito al programma cotone Eco
-  **Risciacquo aggiuntivo**: Opzione che aggiunge un ulteriore risciacquo a quello già previsto nel programma scelto, per eliminare ogni residuo di detersivo. Questa funzione è particolarmente indicata per chi soffre di allergie o problemi cutanei.
-  **Lavaggio a mano**: Programma adatto per i capi che richiedono un lavaggio a mano o una semplice rinfrescata. Utilizza acqua fredda ed una bassa velocità di centrifuga per assicurare la massima cura degli indumenti.
-  **Mix**: Programma che consente di lavare capi con colori e tessuti diversi. Ideale per effettuare lavaggi quotidiani per carichi misti di abiti poco sporchi.
-  **Controllo dei consumi idrici**: In tutti i modelli di lavabiancheria è presente il sistema di carico variabile, in base al quale la macchina diversifica automaticamente il ciclo di lavaggio e i tempi di funzionamento a seconda della quantità e del tipo di biancheria introdotta, consentendo un significativo risparmio di acqua e di energia elettrica.
-  **Blocco comandi**: L'opzione blocco comandi, presente su diverse tipologie di prodotti, permette di bloccare tutte le funzioni e i programmi impostati, nonché i comandi, per una totale sicurezza soprattutto in presenza di bambini.
-  **Oblò largo 33cm**: Le grandi dimensioni dell'oblò da 33 cm rendono le operazioni di carico e scarico del bucato ancora più agevoli e veloci favorendo la massima praticità d'uso.
-  **Indicatori di stato - fine**: Simbolo che indica il termine del programma.
-  **Cotone 20°**: per tessuti in cotone e lino leggermente sporchi
-  **Cotone 90°**: Lavaggio capi in cotone a 90°
-  **Cotone Prelavaggio**
-  **Raccomandato per il lavaggio a mano o per biancheria delicata**
-  **Mix 30°**: Programma che consente di lavare capi con colori e tessuti diversi. Ideale per effettuare lavaggi quotidiani per carichi misti di abiti poco sporchi.
-  **Rapido 15 - 30°**: Il programma Rapido 15 min. a 30°, permette di lavare capi leggermente sporchi in brevissimo tempo.

-
- | | | | |
|---|--|--|--|
|  | Rapido 15 min.: Il programma Rapido 15 min. permette di lavare capi leggermente sporchi in brevissimo tempo. |  | Risciacquo: Risciacquo |
|  | Camicie: Programma specifico che consente di lavare le camicie con la massima cura, rispettando i tessuti e riducendo al minimo la formazione di pieghe, così da poter ottenere i migliori risultati di stiratura in tempi brevi. |  | Regolazione centrifuga: Su diversi modelli di lavatrici e lavasciuga Smeg è possibile impostare la velocità di centrifuga, in alcuni sino a 1600 giri/min., o addirittura escluderla. |
|  | Sintetici 40°: Lavaggio capi sintetici a 40° |  | Lana 30°: è un programma speciale pensato per rispondere alle esigenze di lavaggio di uno tra i capi di abbigliamento più diffusi in inverno. Consente di lavare i capi proteggendoli e mantenendoli morbidi e voluminosi. |
|  | Lana: É un programma speciale pensato per rispondere alle esigenze di lavaggio di uno tra i capi di abbigliamento più diffusi in inverno. Consente di lavare i capi proteggendoli e mantenendoli morbidi e voluminosi. |  | Profondità ridotta: Alcuni modelli hanno una profondità ridotta di 45, 40 o addirittura 34 cm per poter essere posizionate in spazi con dimensioni contenute, pur conservando una buona capacità di carico e la funzionalità delle versioni standard. |
|  | L'attenta progettazione della vasca e del cestello ha permesso di raggiungere una capacità di carico sino a 6 Kg di bucato nella lavabiancheria. |  | Classe di efficienza energetica D |