















LBW710IT3

Código EAN	8017709283346
Familia	Lavadora
Ancho comercial	60 cm
Profundidad comercial	Capacidad Estandar
Instalación	Libre instalación
Tipo de carga	Frontal



Programas

Mandos	Electrónicos	
Gráficos programas	Mensajes IT	
Símbolos	15	
Número de programas		
Programas		
 Centrifugado	 Algodón 60° Prelavado	 Algodón 90°
 Cotton Eco 20°	 Algodón ECO 40°	 Algodón ECO 60°
 Lana 30°	 Lavado a mano 30°	 Mantas 60°
 Mix 30°	 Diario 60°	 Lavado rápido 15' 30°
 Remojo	 Sintético 40°	 Sport 30°
Temperatura de lavado		
20°C	30°C	40°C
60°C	90°C	

Programas especiales



Lana



Lavado a mano



Mix



Cotidiano



Rápido 15 min

Pantalla

Programación de inicio diferido

Regulación centrifugado

Teclas/Opciones



Inicio retardado



Prelavado



Enjuague adicional



Sin centrifugado

Indicador de avance de programa

Indicador de fin de ciclo

Testigos



Características técnicas



Tipo de motor	Estándar	Diámetro ojo de buey	33 cm
Funcionamiento con control electrónico	Sí	Apertura ojo de buey	165°
Mando de selección de programas/temperaturas	Sí	Carga variable automática	Sí
Regulación centrifugado con pantalla/led	Sin centrifugado/ 600/ 800/ 1000	Sistema antiespuma	Sí
Cubeta de polipropileno	Sí	Equilibrio de la carga	Automático
Cesto	Acero inoxidable	Filtro inspeccionable	Sí
Volumen cesto	49 l	Seguridad para niños	Bloqueo de los ajustes

Rendimiento / Etiqueta energética - Reg. 2019

Nombre o marca del proveedor SMEG

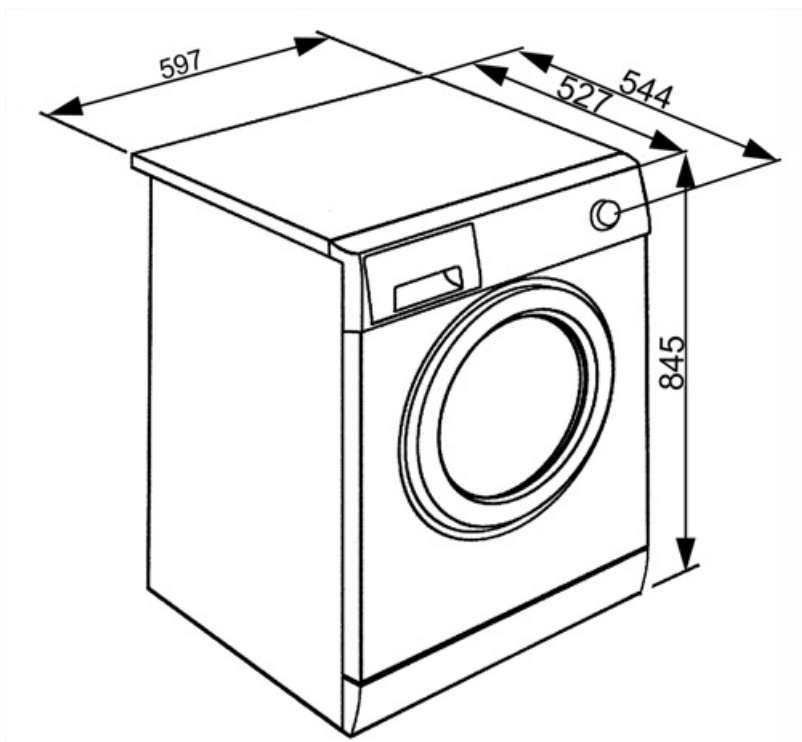

Accesorios Compatible













KITPLV2

Kit de extensión para lavavajillas y lavadoras: longitud 2 m.



Symbols glossary

- | | |
|--|---|
| <p>A +++: los dispositivos Smeg permiten un considerable ahorro de energía en Clase A, A +, A ++ y A +++, para reducir el consumo mientras se mantiene la máxima eficiencia y garantizar el respeto por el medio ambiente.</p> | <p>Control del consumo de agua: en todos los modelos de lavadora hay un sistema de carga variable, según el cual la máquina diversifica automáticamente el ciclo de lavado y los tiempos de funcionamiento de acuerdo con la cantidad y el tipo de ropa introducida, lo que permite un ahorro significativo de agua y electricidad.</p> |
| <p>Autobalanceo de la carga: asegura una distribución perfecta de la ropa dentro de la canasta. En el caso de que se detecte un desequilibrio, la velocidad de centrifugado se adapta para redistribuir uniformemente la ropa dentro de la cesta y así reducir las vibraciones.</p> | <p>Bloqueo de control: la opción de bloqueo de mandos, presente en diferentes tipos de productos, le permite bloquear todas las funciones y programas establecidos, así como los controles, para una seguridad total, especialmente en presencia de niños.</p> |
| <p>Inicio diferido: le permite posponer el inicio del programa hasta 24 horas, según sus necesidades, y luego realizar el lavado incluso en las franjas horarias en las que el costo de energía es menor.</p> | <p>Ojo de buey de 33 cm de ancho: las grandes dimensiones del ojo de buey de 33 cm hacen que las operaciones de carga y descarga de la ropa sean aún más fáciles y rápidas, lo que favorece la máxima practicidad de uso.</p> |
| <p>Filtros fáciles de limpiar: la opción, mediante luces de advertencia apropiadas, advierte sobre la necesidad de una limpieza periódica de los filtros, para evitar olvidos y garantizar así el funcionamiento perfecto de la secadora con el tiempo. rápido y extremadamente simple .</p> | <p>Indicadores de estado - final: símbolo que indica el final del programa.</p> |
| <p>Exclusión centrífuga: en los modelos principales de lavadora y secadora Smeg, es posible establecer la velocidad de centrifugado, en algunos hasta 1600 rpm, o incluso excluirla.</p> | <p>Opción prelavado: programa de prelavado indicado para artículos particularmente sucios.</p> |
| <p>Lavado de algodón, lino y telas de colores que no se desvanecen</p> | <p>Prelavado de algodón 60 °: lavado intensivo para tejidos de algodón y lino</p> |
| <p>90 ° Algodón: lavado de prendas de algodón 90 °</p> | <p>Algodón Eco 20 °: lavado de prendas de algodón a 20 °</p> |
| <p>Algodón Eco 40 °: lavado de prendas de algodón a 20 °</p> | <p>Algodón Eco 60 °: lavado de prendas de algodón a 20 °</p> |
| <p>Lavado a 60 ° para tejidos de algodón y lino con suciedad normal</p> | <p>Cotidiano: programa útil para lavar rápidamente la ropa ligeramente sucia.</p> |
| <p>Enjuague adicional: Opción que agrega un enjuague adicional al que ya se proporciona en el programa seleccionado, para eliminar cualquier detergente residual. Esta función es particularmente adecuada para aquellos que sufren de alergias o problemas de la piel.</p> | <p>Recomendado para lavado a mano o ropa delicada.</p> |

-  Lavado a mano: programa adecuado para prendas que requieren un lavado a mano o una simple renovación. Use agua fría y una velocidad de centrifugado baja para garantizar el máximo cuidado de la ropa.
-  Mix: programa que te permite lavar prendas con diferentes colores y telas. Ideal para el lavado diario de cargas mixtas de ropa ligeramente sucia.
-  Rápido 15 min.: El programa rápido 15 min. le permite lavar artículos ligeramente sucios en muy poco tiempo.
-  Regulación centrífuga: en diferentes modelos de lavadora y secadora Smeg, es posible establecer la velocidad de centrifugado, en algunos hasta 1600 rpm, o incluso excluirla.
-  Sintéticos 40 °: lavado de prendas sintéticas a 40 °.
-  Lana: Es un programa especial diseñado para satisfacer las necesidades de lavado de una de las prendas más populares en invierno. Le permite lavar las prendas protegiéndolas y manteniéndolas suaves y voluminosas.
-  Mix 30 °: Programa que te permite lavar prendas con diferentes colores y telas. Ideal para el lavado diario de cargas mixtas de ropa ligeramente sucia.
-  Rápido 15 - 30°: El programa rápido 15 min. A 30°, le permite lavar artículos ligeramente sucios en muy poco tiempo.
-  Enjuagüe
-  Específico para ropa deportiva.
-  Lana 30 °: es un programa especial diseñado para satisfacer las necesidades de lavado de una de las prendas más populares en invierno. Le permite lavar las prendas protegiéndolas y manteniéndolas suaves y voluminosas.
-  El diseño cuidadoso de la cuba y la cesta nos ha permitido alcanzar una capacidad de carga de hasta 7 kg de ropa en la lavadora.

Benefit (TT)

Standard dimensions to fit any home environment, with optimal capacity and advanced features

15 programmes

Up to 15 programmes to meet every daily need