

# LDR102-2

Materiál dřezu	Nerezová ocel
Typ	Svařovaný dřez
Počet misek	1 + 3/4
Odkapávač	obousměrný
EAN kód	8017709304591



## Aesthetics

	<b>Estetika</b>	Universale	<b>Vestavný typ</b>	Ultra nízký profil
	<b>Serie</b>	Mira	<b>Logo</b>	Reliéfní
	<b>Barva</b>	Nerezová ocel	<b>Otvor na kohoutek/předřezaný otvor na kohoutek</b>	2 otvory na kohoutek
	<b>Povrchová úprava</b>	Kartáčovaný		

	Typ pravé misky	Tloušťka misky (mm)	Rozměry misky, Š x H x V (mm)	Hloubka misky (mm)	Poloměr misky v pravém rohu (mm)	Přetečení levé misky	Poloha sítka	Rozměr sítka
Pravá miska	Půlmísa	1	147 x 296 x 150	150	50		Střed mísy	3,5"
Levá miska	Minimální poloměr	1	340 x 400 x 200	200	15	Ano, zapuštěné	Boční mísa	3,5"

## Technické parametry

	<b>Tloušťka rámu</b>	0,7 mm	<b>Vyskakovací ovládání</b>	Ano, dvojitý.
	<b>Hloubka rámu (mm)</b>	15	<b>Typ vyskakovacího ovládání</b>	Zaoblený
	<b>Rozměry výrobku (mm)</b>	215x1000x500 mm	<b>Šířka dělicí stěny</b>	30 mm
	<b>Rozměr výřezu nahoře (mm)</b>	980 x 480 mm	<b>Sklon odkapávače</b>	2 °
	<b>Výška od kuchyňské desky</b>	6 mm	<b>Typ těsnění</b>	Těsnící pasta
			<b>Počet klipů</b>	8
			<b>Typ klipů</b>	Standardní

Velikost základní jednotky	80 cm
Otvor na kohoutek	2
Průměr otvoru na kohoutek	35 mm

## Přiložené příslušenství

Příslušenství pro instalaci	síto, Prostorově úsporný sifon s připojením na vývod myčky nádobí, Upevňovací svorky, Těsnění, Automatické vyskakování s kruhovým otočným ovladačem
-----------------------------	---

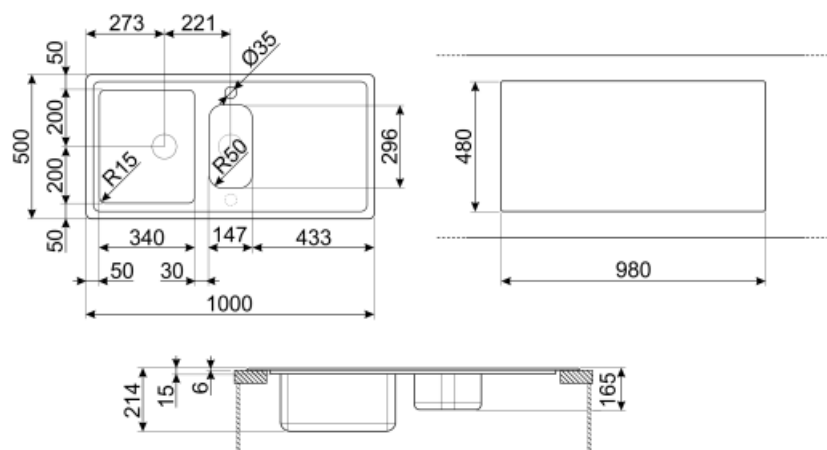

## Not included accessories



### KITFD050

Drtič odpadu 0,5 HP Motor: 1/2 koňské síly Vhodný pro všechny dřezy s 3 1/2" odtokem



### DB34

Drátěný koš z nerezové oceli pro mýsy 340 x 400 mm



### COL36

Cedník z ner. oceli pro dřezy s minimálním poloměrem, rozměry 370 x 410 x 30 mm



### KITFD100

Drtič odpadu 1 HP Motor: 1 koňská síla Vhodný pro všechny dřezy s 3 1/2" odtokem



### 3713

Sifon pro dřezy s dvojitou mýsou (včetně připojení myčky nádobí)



### STABMIX

stabilizátor pro mixéry



### COL19H

Cedník z ner. oceli pro dřezy s minimálním poloměrem 200 x 410 x 100 mm



### COL19

Cedník z ner. oceli pro dřezy s minimálním poloměrem 200 x 410 x 26 mm



### CB25MN

Jednoduché krájecí prkénko HPE pro dřezy s minimálním poloměrem, černé matné, rozměry 250 x 410 x 12 mm, vhodné do myčky nádobí



### KITFD075

Drtič odpadu 0,75 HP Motor: 3/4 koňské síly Vhodný pro všechny dřezy s 3 1/2" odtokem



### KITSLTRND2

Automatická odpadní souprava (kulatý knoflík) na 2 mýsy filo se standardním přepadem RND

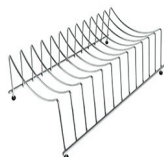

### COLPTX

Příslušenství odkapávače







### CB28QU

Jednoduché krájecí prkénko z HPL pro dřezy s minimálním poloměrem, dub, rozměry 280 x 418 x 12 mm

## Symbols glossary (TT)

---

- |  |   |   |   |
|--|---|---|---|
|  | Šířka skříně potřebná pro instalaci dřezu   |  | Hloubka dřezu – v závislosti na modelu může být hloubka od 13 do 24,5 |
|  | Hloubka dřezu – v závislosti na modelu může být hloubka od 13 do 24,5   |  | Ultra nízký profil: Instalace výrobku s plochým okrajem – výška 1 mm. |
|  | Díky dvojitému otvoru pro kohoutek je většina našich dřezů oboustranná, což vám dává možnost vytvořit libovolné uspořádání kuchyně. |   |   |