

# LFB102

Materiale	Acciaio inox
Tipologia	Lavello saldato
Numero vasche	1 + 1/2
Gocciolatoio	Reversibile
Codice EAN	8017709210489



## Estetica



Estetica	Linea	Logo	Imbutito
Colore	Acciaio Inox	Vaschino scolatazze	Sì
Finitura	Spazzolato	Forato / predisposto per foratura	Forato / 2
Tipo incasso	Filotop, Flat		

	Tipologia vasca dx	Spessore acciaio vasca (mm)	Dimensioni vasca dx, L x P x A (mm)	Profondità vasca dx (mm)	Raggio angolare vasca dx	Troppopieno vasca sx	Posizione scarico vasca	Dimensione scarico vasca
Vasca dx	Vaschino	0.7	300 x 148 x 160	160	50		Centro vasca	3.5"
Vasca sx	Tradizionale	0.6	340 x 400 x 180	180	80	Sì, tradizionale	Laterale vasca	3.5"

## Caratteristiche Tecniche



Spessore invaso	0.7 mm	Foro miscelatore	2
Profondità invaso (mm)	18	Diametro foro miscelatore	35 mm
Dimensioni del prodotto (mm)	198x1010x510 mm	Larghezza cavallotto	30 mm
Dimensioni foro incasso sopratop (mm)	980 X 480 mm	Inclinazione gocciolatoio	2 °
Raggio angolare foro incasso sottotop	15 mm	Tipologia guarnizione	Sigillante
		Numero ganci	10

Altezza da top cucina 1 mm  
 Misura mobile incasso 60 cm

Tipologia ganci Standard

Standard

## Dotazione Accessori Inclusi

Dotazione accessori montaggio Piletta, Sifone salvaspazio con attacco lavastoviglie, Ganci montaggio, Guarnizione

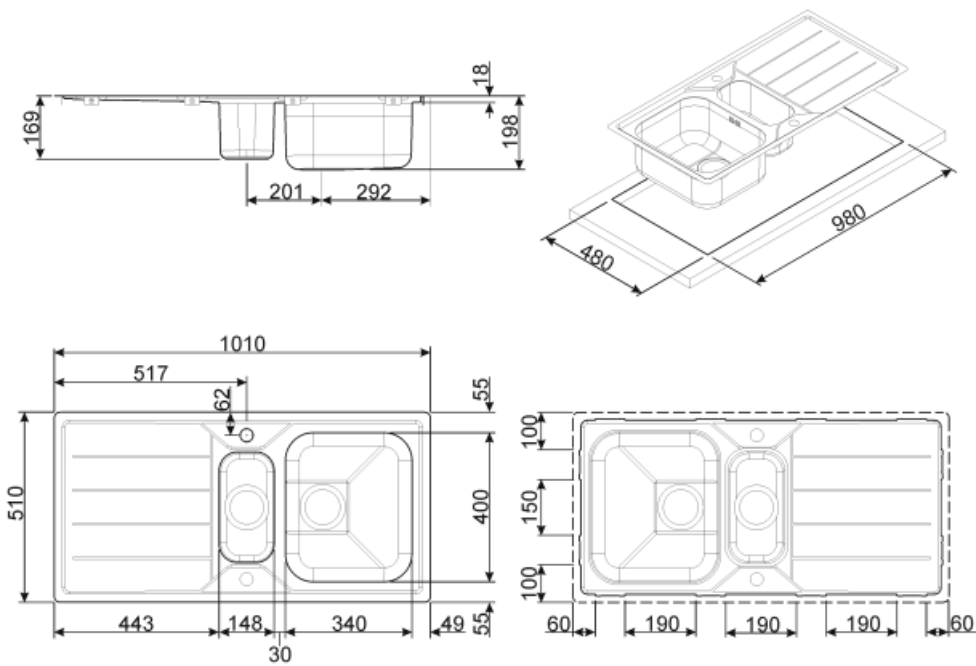

## Accessori non inclusi



### KITFD050

Tritarifiuti 0,5 HP, Motore: 1/2 potenza,  
Adatto a tutti i lavelli con scarico da 3  
1/2 "



### KITFD100

Tritarifiuti 1 HP, Motore: 1/2 potenza,  
Adatto a tutti i lavelli con scarico da 3  
1/2"



### CB34

Tagliere singolo in legno adatto per  
vasca raggio STD 340 x 400 mm



### KITSLTRND2

Kit piletta automatico Rondò 2 vasche  
con troppopieno perimetrale e manopola  
tonda



### RND2V

Kit piletta Rondò standard con  
troppopieno perimetrale 2 vasche



### DB34

Cestello in acciaio / acciaio adatto per  
vasca raggio STD 340 x 400,  
profondità 180 mm



### STABMIX

Stabilizzatore miscelatore



### KITFD075

Tritarifiuti 0,75 HP, Motore: 1/2  
potenza, Adatto a tutti i lavelli con  
scarico da 3 1/2 "



### KITFD050UK



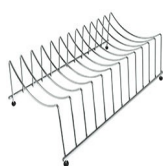



Tritarifiuti 0,5 HP, Motore: 1/2  
potenza, Adatto a tutti i lavelli con  
scarico da 3 1/2 ", UK



### COLPTX

Base scolapiatti 300 x 185 x 82 mm

## Glossario simboli

- |  |   |   |  |
|--|---|---|--|
|  | Dimensione del mobile base: Dimensione del mobile base necessaria per l'installazione del lavello.                      |  | Indica la profondità della vasca.  |
|  | Indica la profondità della vasca.   |  | Flat: modalità di installazione del lavello con bordo piatto che si appoggia discretamente al top di lavoro.   |
|  | Filotop: tipologia di installazione che permette al piano e al lavello di integrarsi perfettamente al top della cucina. |  | Grazie al doppio foro per miscelatore, la maggior parte dei nostri lavelli è facilmente reversibile, offrendoti la flessibilità necessaria per realizzare qualsiasi tipo di composizione cucina. |