

LFTG861S

| | |
|-----------------|---------------------|
| Mosogató anyaga | Rozsdamentes acél |
| Típus | Hegesztett mosogató |
| Tálok száma | 1 |
| Csepegtető | Bal |
| EAN kód | 8017709282417 |



Esztétika



| | | | |
|----------------|-------------------|----------------------------------|------------------------|
| Esztétika | Univerzális | Beépített típus | Szintbe szerelt, Lapos |
| Serie | Mira | Logó | Kiemelt |
| Szín | Rozsdamentes acél | Csaplyuk / előre vágott csaplyuk | 2 csaplyuk |
| Felületkezelés | Szálcsiszolt | | |

| | RH típusú medence | Medence vastagsága (mm) | Medence méretei, SzéxMéxMa (mm) | Medence mélysége (mm) | Radius sarok jobb medence (mm) | Kifutás | Szűrő pozíciója | Szűrő mérete |
|------------|-------------------|-------------------------|---------------------------------|-----------------------|--------------------------------|-----------------------|-----------------|--------------|
| RH medence | Legkisebb sugár | 1 | 450 x 400 x 200 | 200 | 15 | Igen, szintbe szerelt | Fal pozíciója | 3,5" |

MŰSZAKI JELLEMZŐK



| | | | |
|--------------------------------------|----------------|------------------------|----------------|
| Keret vastagsága | 0,7 mm | Csaplyuk átmérője | 35 mm |
| Keret mélysége (mm) | 18 | Felugró vezérlő | Igen, szimpla. |
| A termék méretei (mm) | 218x870x510 mm | Felugró vezérlő típusa | Kockás |
| Kivágási méret felső beszerelés (mm) | 840 x 480 mm | Csepegtető dőlésszöge | 2 ° |
| Beépítés kivágási sugara | 5 mm | Tömítés típusa | Tömítőpaszta |
| Magasság a pultról | 1 mm | Kapcsok száma | 10 |
| Alapegység mérete | 45 cm | A kapcsok típusa | Szabvány |

Mellékelt tartozékok

Telepítési tartozékok Szűrő, Helytakarékos szifon mosogatógép kimeneti csatlakozással, Rögztőkapcsok, Tömítés, Automatikusan felugró kerek forgókapcsolóval

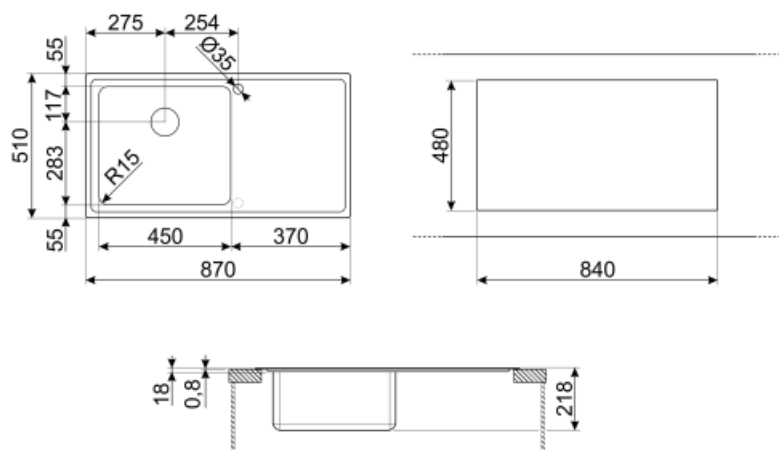

Not included accessories



KITFD075

Hulladékgyűjtő 0,75 LE, Motor: 1/2 lóerő, minden 3 1/2"-os lefolyóval használható



COL19H

Rozsdamentes acél gyümölcsmosó, MINIMUM sugarú medencékhez illeszkedik, 200 x 410 x 100 mm-es méretben

3712

Szifon egymedencés mosogatókhoz (mosogatógép-csatlakozással együtt)

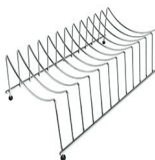

COLPTX

Edényszárító állvány alap 300 x 185 x 82 mm



CB28QU

Szimpla HPL vágódeszka minimális sugarúhoz, tölgyfa, mérete 280 x 418 mm, magassága 12 mm



CB25MN

Szimpla HPE vágódeszka minimális sugarú medencékhez, fekete matt, mérete 250 x 410 mm, magassága 12 mm, mosogatógépben mosható



KITFD050

Hulladékgyűjtő 0,5 LE, Motor: 1/2 lóerő, minden 3 1/2"-os lefolyóval használható



DB34

Rozsdamentes acél edényszárító kosár a 340 x 400 NORMÁL átmérőjű medencéhez, 180 mm mélységgel



COL36

Rozsdamentes acél gyümölcsmosó MINIMUM sugarú medencékhez, 370 x 410 x 30 mm-es méretben



KITFD100

Hulladékgyűjtő 1 LE, Motor: 1/2 lóerő, minden 3 1/2"-os lefolyóval használható



STABMIX

Csaptelep stabilizátor

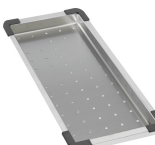

COL19

Rozsdamentes acél gyümölcsmosó, MINIMUM sugarú medencékhez illeszkedik, 200 x 410 x 26 mm-es méretben







KITSLTRND1

medencés mosogató, automatikus felugró Rondò mosogatószűrő téglalap alakú túlfolyóval és kerek gombbal



Symbols glossary (TT)

- | | | | |
|--|---|---|--|
|  | A mosogató felszereléséhez szükséges szekrény szélesség |  | Mosogató mélysége – modelltől függően a mélység 13–24,5 |
|  | Lapos: Termék beszerelése lapos peremmel. |  | Szintbe szerelés: Mosogatók/főzőlapok modelljei, amelyek a konyha munkalapjával vannak egy szintbe építve. |