

LQR100-2

Material del fregadero	Acero inoxidable
Tipología	Doblado
Número de cubetas	1 + 1/2
Escurridor	Reversible
Código EAN	8017709137397



Estética



Estética	Universal	Tipo de instalación	Filotop, Plato
Color	Acero inoxidable	Logo	Embutido
Acabado	Satinado	Cubeta escurridora de tazas	Sí
Serie	Quadra		

	Tipología cubeta	Espesor acero cubeta (mm)	Dimensiones cubeta , L x P x A (mm)	Profundidad cubeta (mm)	Rebosadero cubeta izquierda	Posición descarga cubeta	Dimensión descarga cubeta
Cubeta der	Escuadrada	1	174 x 391 x 120	150		Lateral cubeta	3.5"
Cubeta izq	Escuadrada	1	350 x 392 x 210	210	Sí, tradicional	Centro cubeta	3.5"

Características técnicas



Espeor almacenamiento	1 mm	Orificio mezclador	2
Profundidad almacenamiento (mm)	6	Mando tapón emergente	Sí, dos vías
Dimensiones del producto (mm)	210x1000x500 mm	Ancho divisor de cubetas	60 mm
		Inclinación superficie de escurrimiento	3 °
		Tipo de junta	Sellador
		Número de ganchos	14

**Dimensiones hueco
instalación sobre
encimera (mm)**

970 X 480 mm

Tipología ganchos

Estándar

**Radio angular orificio de
empotrado**

10 mm

**Altura desde encimera
de la cocina**

6 mm

**Medida mueble
empotrable**

80 cm

Equipo accesorios incluidos

**Equipo accesorios
montaje**

Cubeta, Sifón con conexión
para lavavajillas, Ganchos
montaje, Junta, Apertura
automática con control
giratorio redondo

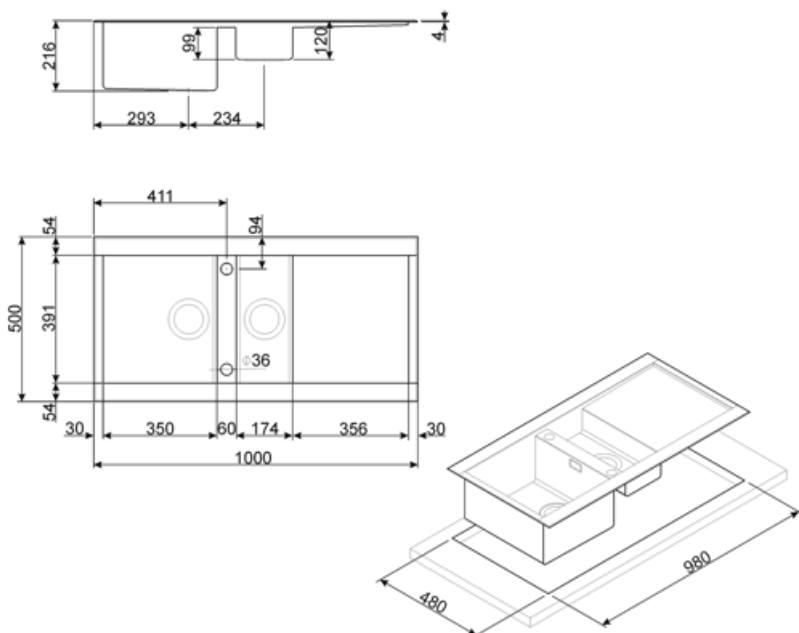

Accesorios Compatible



KITFD050

Triturador de residuos 0,5 HP, Motor: 1/2 caballo de potencia, Se adapta a todos los fregaderos con salida de residuos de 3 1/2"



KITFD100

Triturador de residuos 1 HP, Motor: 1/2 caballo de potencia, compatible con todos los fregaderos con salida de desagüe de 3 1/2".



VSH20Q

Colander for square sinks radius 0 204 x 438 x 118 mm



KITFD075







Triturador de residuos 0,75 HP, Motor: 1/2 caballo de potencia, compatible con todos los fregaderos con salida de desagüe de 3 1/2".



STABMIX

Tap stabiliser

Symbols glossary

- | | | | |
|--|---|---|---|
|  | Tamaño del mueble base: Se requiere el tamaño del gabinete base para la instalación del fregadero. |  | Indica la profundidad de la cubeta del fregadero |
|  | Indica la profundidad de la cubeta del fregadero |  | Plano: modo de instalación del fregadero con borde plano que descansa discretamente sobre la encimera. |
|  | Filotop: tipo de instalación que permite que la parte superior y el fregadero se integren perfectamente con la parte superior de la cocina. |  | Thanks to the double tap hole, most of our sinks are easily reversible, giving you the flexibility to make any type of kitchen composition. |