

LS13N-4

| | |
|-------------------|-----------------|
| Produktfamilie | Opvaskemaskiner |
| Kommerciel bredde | 60 cm |
| Kommerciel højde | 85 cm |
| Installation | Fritstående |
| Antal kurve | 2 |
| EAN-kode | 8017709261047 |

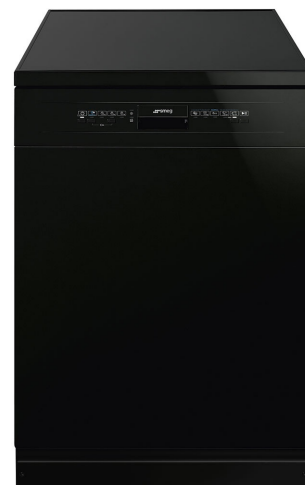

Programmer



| | | | |
|-------------------|---------------------------|---------------------|----|
| Antal programmer | 5+5 hurtigprogrammer | Ultraren | Ja |
| Vasketemperaturer | 38, 45, 50, 55, 65, 70 °C | Daglig 1/2 fyldning | Ja |
| Iblødsætning | Ja | ECO hurtig | Ja |
| Rapid 27' | Ja | Skåne hurtig | Ja |
| Glas | Ja | Normal hurtig | Ja |
| ØKO | Ja | Kraftigt og hurtigt | Ja |

Valgmuligheder



| | | | |
|----------------------------|-------------|-------------------------|----|
| Forsinkelsestimer, tilvalg | 3-6-9 timer | Quick Time valgmulighed | Ja |
|----------------------------|-------------|-------------------------|----|

Kurve



| | | | |
|------------------------------------|-------------------------------------|---|----------------------------------|
| Farve på kurv | Grå | Nedre kurv | Med to sammenklappelige stativer |
| Farve på kurvedele | Grå | Nedre kurv med anti-dryp-indsatser | Ja |
| Håndtag | På øverste og nederste kurv | Største tallerken, der kan sættes i den nederste kurv | 30,0 cm |
| Øvre kurv | Med faste tallerkenstøtter i midten | | |
| Højdejustering af den øverste kurv | På tre vandrette niveauer | | |

| | | | |
|---|---------|---------------------------------|--|
| Største tallerken, der kan sættes i den øverste kurv | 23,5 cm | Farve, indre komponenter | Pastelblå anti-dryp-indsatser, Pastelblå håndtag, Pastelblå plade til regulering anden kurv på tre niveauer, Pastelblå orbital |
| | | Bestikkurv | 13 kuverter, forskydelig |

Tekniske egenskaber

| | | | |
|--|---|---|--|
|  |  | | |
| Bredde (mm) | 598 mm | Vandtilførsel | Enkelt, koldt/varmt vand maks. 60 °C - energibesparende med varmt vand op til 35 % |
| Dybde (mm) | 600 mm | Maks. vandhårdhed | 100°FH;58°DH |
| Produkt højde (mm) | 848 mm | Tørresystem | Naturlig kondensstørring |
| Betjening | Elektronisk | Kar, materiale | Rustfrit stål |
| Programgrafik | Symboler | Filter | Rustfrit stål |
| Salt indikatorlampe | Lys | Skjult varmeelement | Ja |
| Indikator for afspændingsmiddel | Lys | Hængsler | Selvbalancerende med fast støttepunkt |
| Procesindikator | Ja | Justerbare fødder | Kun til udjævning |
| Slut på cyklus-indikator | Lydsignal | Bagskjold | Yes, with covered counterweight |
| Vaskesystem | Orbital | Dybde af opvaskemaskine med åben låge (mm) | 1168 |
| Tredje spulearm | Enkelt | Aftagelig top | Ja, med KIT, ekstraudstyr |
| Blødgøringsmiddel | Med elektronisk indstilling | Topdæksel | I plast |
| Beskyttelsessystem mod oversvømmelse | Enkelt Acquastop | | |

Elektrisk tilslutning

| | | | |
|-----------------------|--------------|----------------------------|-------------|
| Stik | (F;E) Schuko | Frekvens (Hz) | 50 Hz |
| Nominel effekt | 1800 W | Type af forbindelse | Enkelt fase |
| Nuværende | 10 A | Kabellængde | 140 cm |
| Spænding | 220-240 V | | |

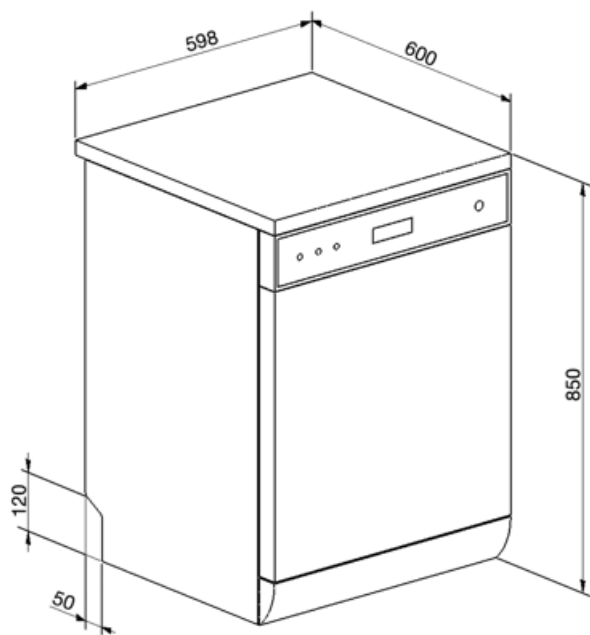

Not included accessories

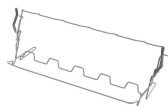

KITGH

Kit glass holder. It has to be fitted on the first basket but only if there are foldable racks

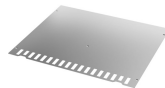

KITINC















en stålstang monteret på toppen blokerer opvaskemaskinen øverst.



KITPLV2

Kit extension for dishwasher and washing machine: lenght mt. 2

Symbols glossary (TT)

| | | | |
|--|---|---|---|
|  | A+: Energieffektivitetsklasse A + hjælper med at spare op til 10% energi sammenlignet med klasse A. Maksimal ydelse med minimalt forbrug er garanteret. |  | Acquastop: Nogle Smeg opvaskemaskiner er udstyret med et simpelt Acquastop: float sensor i bunden, hvilket er nødvendigt for at forhindre utilsigtet lækage af vand inde i apparatet. |
|  | For at forbedre tørringen af service uden at efterlade pletter. |  | Forsinkelsestimer: Mulighed for at udskyde starten af det ønskede program med op til 24 timer for at programmere opvaskemaskinen til at køre på det ønskede tidspunkt. |
|  | Støjniveau: Fremragende isolering og specielle enheder holder støj på et minimum. |  | Orbital vaskesystem fordeler vand jævnt gennem 60 cm opvaskemaskinens rum og leder vand med præcision for at sikre en fremragende vask. |
|  | 1/2 vask fuld: Dette program er beregnet til opvask af service, der ikke er meget snavset og med maskinen delvist læsset. |  | Skåne Hurtig: Program Skåne Hurtig er velegnet til hurtig vask af sart service. |
|  | Eco: Eco, dette økonomiske vaskeprogram bruger en lille mængde vand og energi for at give den mest miljøvenlige rengøringsmulighed. |  | Eco: Eco, dette økonomiske vaskeprogram bruger en lille mængde vand og energi for at give den mest miljøvenlige rengøringsmulighed. |
|  | Normal Hurtig: Program Normal Hurtig er velegnet til hurtig vask af blandet service til daglig brug. |  | Iblødsætningsprogram: Iblødsætningsprogrammet skyller for at forhindre, at snavs tørrer ud. |
|  | Stærk&Hurtig: Dette specielle program bruger mindre end 1 time på at fjerne det mest stædige snavs og indtørrede rester. |  | 13 stedindstilling: Antal af stedindstillinger. |
|  | WaterSave System sikrer de bedste vaskeresultater med et minimalt vandforbrug afhængigt af opvaskemaskinemodel. | | |